

GRAUTHOFF[®]
TÜRENGRUPPE



KOMPAKT

Auszug aus dem ASTRA- und HGM-Türenprogramm 2021/2022

ASTRA[®]
TÜREN . MODERN . NACHHALTIG

HGM[®]
100% ECHT

Eigenschaften | Gemeinsamkeiten | Unterschiede

ASTRA und HGM Produkte im Vergleich:

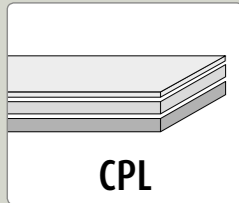

ASTRA CPL Türen - moderne Kunststoffoberflächen mit positiven Alltagseigenschaften.

Die ASTRA CPL Oberflächen sind mehrschichtig aufgebaut. Sie bestehen aus mit härtbaren Harzen imprägnierten Papierbahnen. Mehrere Schichten aus Dekorpapier und Kraftpapier werden dazu unter hohem Druck und Wärme miteinander verpresst. Dadurch weist die Oberfläche eine hohe Abriebfestigkeit auf und hält einer hohen Stoßbeanspruchung stand. Moderne Drucktechnik für naturnahe Nachbildungen in Dekor und Struktur sowie die hohe Qualität der eingesetzten Materialien sind überzeugende Argumente für ihren Einsatz. ASTRA-CPL Oberflächen sind ökologisch unbedenklich und beständig gegen alle haushaltsüblichen Lösemittel und Chemikalien.

CPL – Oberflächenaufbau:

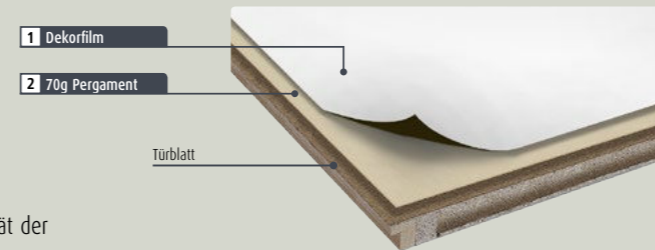

EFFEKTWELT | Oberflächen mit dem „wow“ Effekt.

Mit ihrer außergewöhnlichen und dezenten Holzstruktur strahlen die Effektwelt-Oberflächen eine angenehme Atmosphäre mit besonderem Designanspruch aus. Das gilt für die Uni-Oberflächen genauso wie für die neuen Effekt-Eiche Oberflächen. Dabei besitzen die Effektwelt-Türen alle positiven Eigenschaften moderner CPL Oberflächen.



HGM ECHTLACK-Türen und ihre Eigenschaften

Jede unserer lackierten Türen wird in sechs Ebenen lackiert, die jeweils getrocknet und gehärtet werden. Unsere perfekte Lackier-Technologie garantiert eine perfekte, ringfeste Echtlack-Oberfläche. Dabei besitzen Türblatt, Zarge und Kante die gleiche Lackierung. Klingt selbstverständlich, ist es aber nicht. Aus Kosten- und Fertigungsgründen werden bei den meisten Türenherstellern unterschiedliche Oberflächenmaterialien für die Türblattkante und die Zarge eingesetzt. Das hat durchaus sichtbare Farbabweichungen zur Folge. Um diesen unerwünschten Effekt zu vermeiden, besitzen HGM-Echtlack Türen und Zargen jeweils die exakt gleiche Echtlack-Oberfläche mit der gleichen Nasslackierung. Das ist ein klares Zeichen für kompromisslose Qualität die Sie sehen und spüren werden.

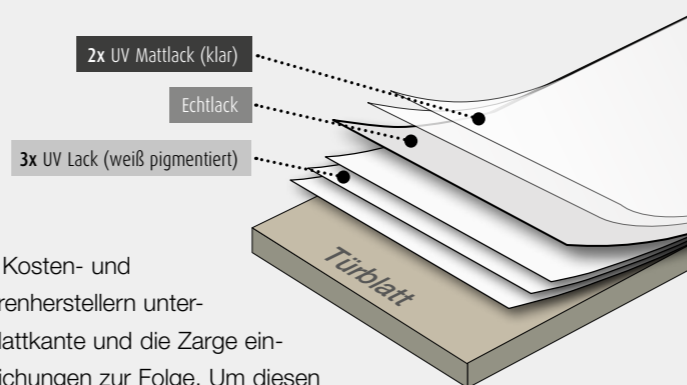

HGM ECHTLACK-Besonderheiten

Durch die 6-fach Lackierung entsteht eine besonders gleichmäßige und haptisch angenehme Oberfläche - sowohl auf der Türblattfläche als auch im Kantenbereich und natürlich bei der HGM-Echtlack Zarge. Das spezielle Lackierverfahren sorgt ebenfalls für perfekte Übergänge bei Fräsungen oder ins Türblatt eingelassene Applikationen.

Durch die spezielle Lackiertechnik sind die Lackoberflächen bei HGM Türen und Zargen besonders robust und ringfest.

- Türblatt lackiert
- Kante lackiert
- Zarge lackiert



HGM ECHTHOLZ-Türen und ihre Eigenschaften

Ein Furnier entsteht dadurch, dass ein Baumstamm in viele dünne Furnierblätter geschnitten wird und so Blatt für Blatt seine individuellen Wuchsmerkmale freigelegt werden. Auf diese Weise gehen wir schonend mit Holz um und schöpfen zugleich das kreative Potenzial voll aus, das der Werkstoff bietet. Die Verarbeitung von Furnier schafft grenzenlose Einsatzmöglichkeiten in Form, Farbe und Ausführung.

So wird jede Echtholztür zu einem Unikat die Ihren ganz persönlichen Stil zum Ausdruck bringt.

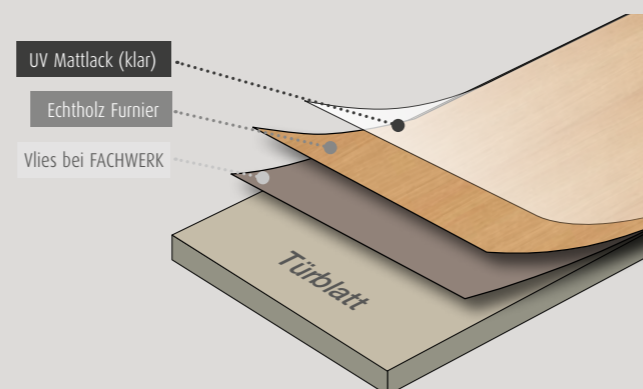

HGM ECHTHOLZ-Kollektionen

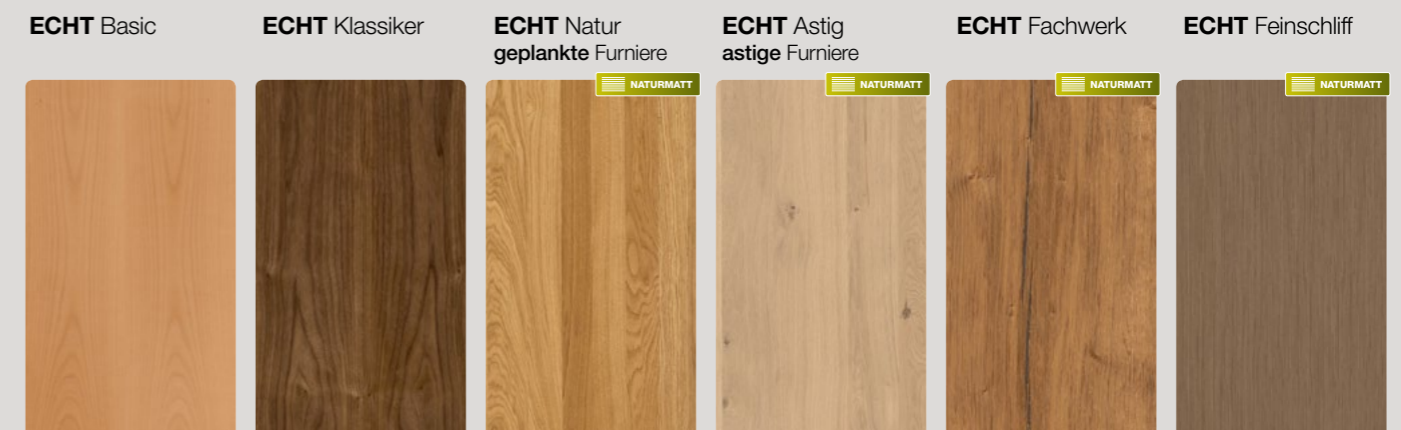

Unsere Klassiker – CPL Weißlack Türen

Der Vergleich zeigt, weiß ist nicht gleich weiß. Der Weißton RAL 9016 wirkt zum Standard-Weißton RAL 9010 etwas kühler und damit puristischer und moderner. Der Trend hat sich bei Möbel- und Küchenfronten bereits durchgesetzt. Dazu passend finden Sie exklusiv Innentüren im Farbton RAL 9016. Damit lassen sich die Türen perfekt auf Ihre Inneneinrichtung abstimmen.



Modell Glatt | gefälzt mit smart^kante | Verkehrsweiß ähnl. RAL 9016 CPL | Zarge smart^kante 60 mm



Kantentechnik

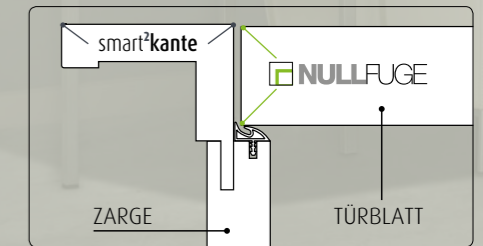

Die innovative ASTRA-Kantentechnologie auf einem Blick. Sie garantiert perfekte Optik und langanhaltende Qualität.

Modell Glatt | stumpf mit NULLFUGE | Weißlack ähnl. 9010 CPL | Zarge smart^kante 60 mm

CPL Weißlack
RAL 9010



Modell Glatt | gefälzt mit smart^kante
Weißlack ähnl. 9010 CPL | Zarge smart^kante 60 mm

CPL Verkehrsweiß
RAL 9016



Modell Glatt | gefälzt mit smart^kante
Verkehrsweiß ähnl. 9016 CPL | Zarge smart^kante 60 mm

Ausführung | Gefälzt



Bei der gefälzten Ausführung liegt das Türblatt auf der Bekleidung auf.

Ausführung | Stumpf



Bei der stumpfen Ausführung bildet das Türblatt eine annähernd bündige Ebene mit der Bekleidung.



Modell Glatt | stumpf mit NULLFUGE Verkehrsweiß
ähnl. 9016 CPL | Zarge smart^kante 60 mm



Modell Glatt | stumpf mit NULLFUGE | Verkehrsweiß ähnl. 9016 CPL
Lichtausschnitt LA 110 | Verglasung „Float hell“ | Zarge smart^kante 60 mm

Lichtausschnitte In vielen Varianten und Verglasungen.

Lichtausschnitte gibt es in vielen Varianten mit unterschiedlichen Verglasungen. Eine neue Variante – mit minimalen Friesbreiten und dadurch maximaler Glasgröße – ist eine elegante und moderne Alternative zu herkömmlichen Lichtausschnitten und Ganzglastüren.



Modell Glatt | stumpf mit **NULLFUGE** | Weißlack ähnl. 9010 CPL
Lichtausschnitt LA 110 | Verglasung „Float hell“ | Zarge smart²kante 60 mm



Modell Glatt | gefälzt mit smart²kante | Verkehrsweiß ähnl. 9016 CPL
Lichtausschnitt LA 110 | Verglasung „Float grau“ | Zarge smart²kante 60 mm



Modell Glatt | stumpf mit **NULLFUGE** | Weißlack ähnl. 9016 CPL Lichtausschnitt LA 114 | Verglasung „Float hell“ | Zarge smart²kante 60 mm

Türen mit Glas | im Vergleich

Moderne Lichtausschnitte wie der LA 110 sind eine interessante Alternative zu Ganzglastüren.

Vorteil: Das Türblatt kann in der gleichen Optik und mit den gleichen Beschlägen wie die übrigen Türen der Wohnung – wahlweise gefälzt oder stumpf – ausgeführt sein. Dabei ist die Glasfläche fast genauso groß wie bei einer Ganzglastür. Zudem wirken die symmetrischen Proportionen deutlich moderner als beim Standard-Lichtausschnitt LA 3. Verschiedene Glasarten runden das Gesamtbild ab und sind auf Wunsch transparent oder undurchsichtig.



Lichtausschnitt LA 3 =
Standard-LA

Ganzglastür

Lichtausschnitt LA 110

Lichtausschnitte | Typen



Glasarten

> siehe Seite 63



EFFEKTWELT

Die Oberflächen mit dem „wow“ Effekt.

Mit ihrer außergewöhnlichen und dezenten Holzstruktur strahlen die Effektwelt-Oberflächen eine angenehme Atmosphäre mit besonderem Designanspruch aus. Die unverwechselbare Schönheit offenbart sich oft erst auf den zweiten Blick, denn je nach Lichteinfall erleben Sie den Effekt mal stärker und mal weniger stark. Dabei besitzen die Effektwelt-Türen alle positiven Eigenschaften moderner CPL Oberflächen.

ähnl.
RAL 9016



Effekt Weiß CPL



Effekt Grau CPL



Effekt Onyx CPL



Effekt Eiche Stone CPL



Effekt Eiche Nero CPL

ähnl.
RAL 9016

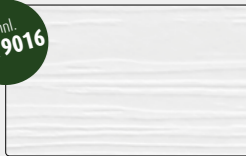

Effekt Weiß quer CPL

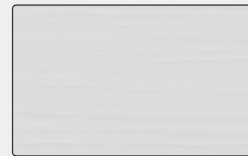

Effekt Grau quer CPL



Effekt Onyx quer CPL



Effekt Eiche Stone quer CPL



Effekt Eiche Nero quer CPL



Eleganter Übergang

Durch den Einsatz der smart²kante entsteht bei gefälzten Türelementen ein perfekter Übergang vom Türblatt zur Zarge. Die Oberfläche wird jeweils mit einem minimalen Radius von ca. 2 mm um die Kante herumgezogen – dadurch ist die Kante besonders elegant und hochwertig. Ein Detail, das besonders bei den strukturierten EFFEKTWELT-Oberflächen, einen perfekten Eindruck macht.

ASTRA[®]
TÜREN . MODERN . NACHHALTIG



Modell Glatt | gefälzt mit smart²kante | Effekt Weiß CPL | Zarge Effekt Weiß CPL mit smart²kante 60 mm

Oberfläche glatt oder mit Struktur?



Verkehrsweiß ähnl. RAL 9016 CPL



Effekt Weiß CPL (ähnl. RAL 9016)

Im direkten Vergleich ist die Besonderheit der Effekt-Oberflächen gut zu sehen. Die feinen Strukturen geben der Effekt-Tür ihre unvergleichliche Wirkung ohne dabei aufdringlich zu sein. So geht modernes Türendesign – zurückhaltend aber mit „Effekt“!

CPL Kollektion
2021/2022
5.0

Effekt Grau Keine graue Maus

Viele Variationsmöglichkeiten stehen zur Verfügung und passen sich optimal den Gegebenheiten an. Klassische Lichtausschnitte ermöglichen eine transparente Raumgestaltung. Unsere verschiedenen Verglasungen, Seitenteile oder Oberlichter, lassen keine Gestaltungswünsche offen.



Detail Glatt | Effekt Grau quer CPL | Drücker Quadro »Plug In« | Edelstahl Optik | Inlay Effekt Grau quer CPL



Modell Glatt | gefälzt mit smart²kante | Effekt Onyx quer CPL | Zarge Effekt Onyx CPL mit smart²kante 60 mm



Modell Glatt | stumpf | Effekt Grau quer CPL
Zarge Effekt Grau CPL mit smart²kante 60 mm



Modell Glatt | stumpf | Effekt Grau CPL
Lichtausschnitt LA 115 | Verglasung Float hell

Alle glatten Türen sind mit einem Lichtausschnitt in vielen Varianten und Glasarten möglich.



Typen und Verglasungen siehe Seite 63



Modell Glatt | stumpf | Effekt Onyx CPL
Zarge Effekt Onyx CPL mit smart²kante 60 mm



Modell Glatt | stumpf | Effekt Onyx CPL
Lichtausschnitt LA 110 | Verglasung Float grau

Effekt Onyx Elegant und edel



Für alle, die den Kontrast lieben. Auch der dunkelste Farbton aus der Effektwelt überzeugt mit der eleganten Anmutung, denn hier entwickelt die Struktur auf dem dunklen Grundton ein spannendes Farbspiel. Effekt Onyx passt harmonisch zu allen Einrichtungsstilen – von klassisch elegant bis modern-puristisch.



Detail Glatt | Effekt Eiche Stone CPL | Drücker Arondi ›Pure‹ Black

Drücker **Arondi** **NEU!**

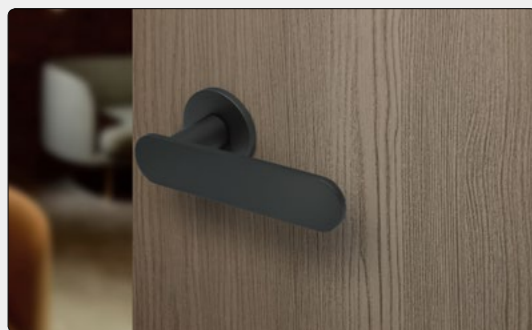

Arondi ›Pure‹

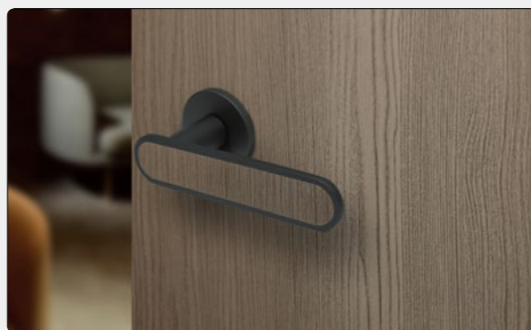

Arondi ›Plug In‹ mit eingelegtem Inlay

Effekt Eiche Stone
Harmonisch und individuell

Viele Details – perfekt miteinander kombiniert – ergeben ein stimmiges Gesamtbild. Stumpf einschlagende Türen mit der Oberfläche in Queroptik und den dazu passenden Arondi ›Plug In‹ Drückern sind ein optisches Highlight in jedem Wohnambiente.

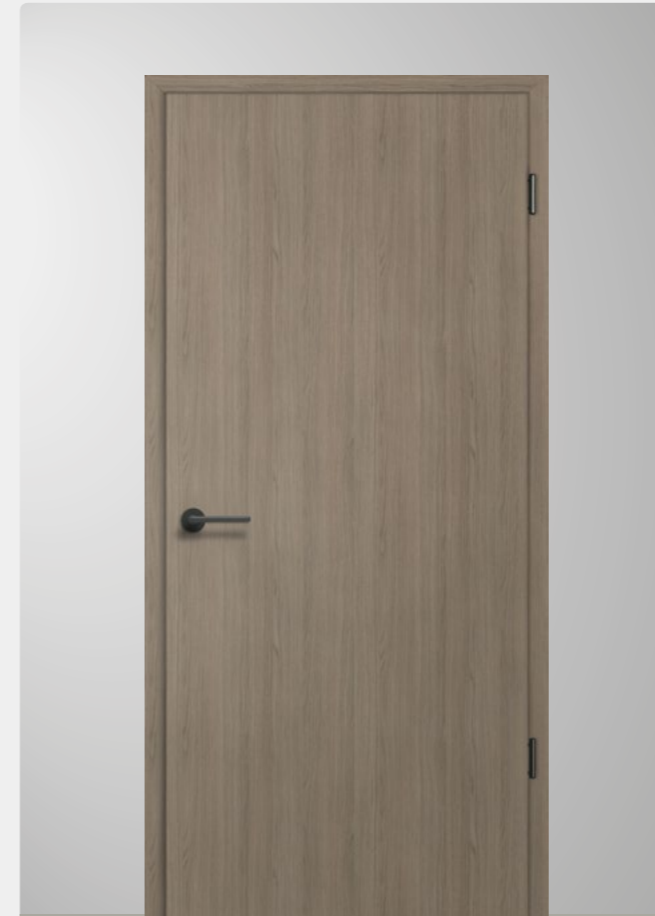

Modell Glatt | gefälzt mit smart²kante | Effekt Eiche Stone CPL
Zarge smart²kante 60 mm | Drücker **Ellisse** ›Black‹ | Band **3-teilig** ›Schwarz matt‹

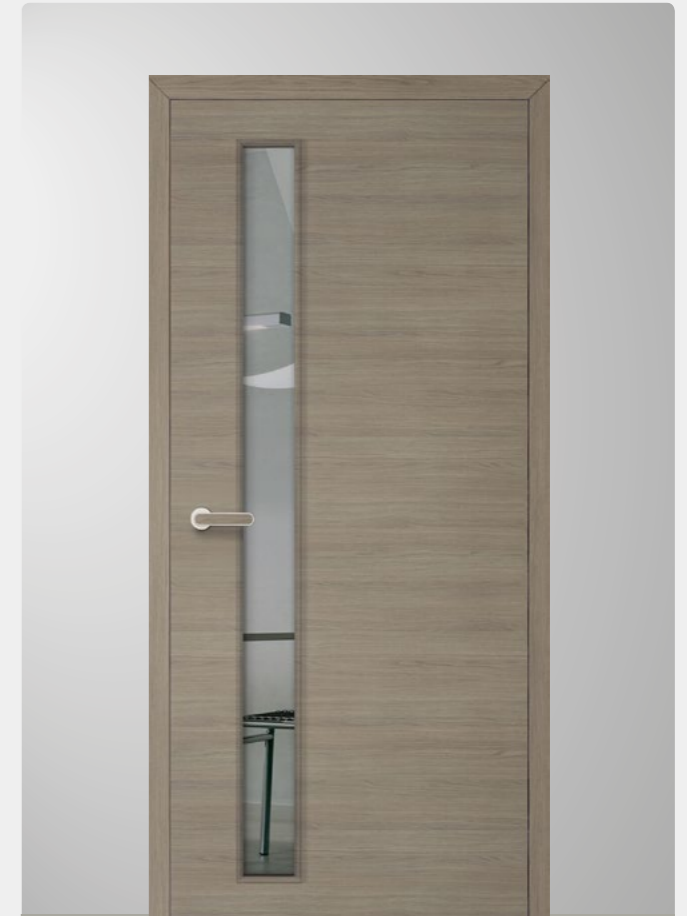

Modell Glatt | stumpf | Lichtausschnitt LA 114 - Glas Float hell
Effekt Eiche Stone CPL | Zarge smart²kante 60 mm | Drücker **Arondi** ›Plug In‹



EFFEKTWELT | Oberflächen mit dem „wow“ Effekt.

Auch die **Effekt-Eiche Oberflächen** besitzen die faszinierende „Effekt“ Struktur und verleihen der Tür eine optische und haptische Finesse, wie sie nur bei ASTRA Effektwelt Oberflächen zu finden ist!

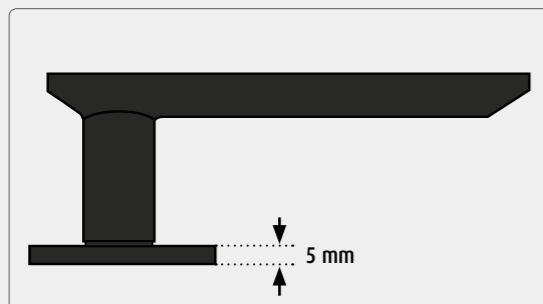
Modell Glatt | stumpf | Effekt Eiche Nero quer CPL | Zarge Effekt Eiche Nero CPL mit smart²kante 60 mmDrücker **Quadro »Plug In«**

Bei den Plug In Drückern sind die Rosetten nur 5 mm dick und wirken dadurch besonders elegant.



Plug in Quadro, Black, Inlay Effekte Eiche Nero quer

Effekt Eiche Nero
Charakterstark und elegant

Der dunkle, fast schwarze Farbton mit der bekannten Eiche-Struktur, ist die moderne Interpretation eines klassischen Oberflächendesigns. Die bestechende Eleganz dieser hochaktuellen CPL-Oberfläche wird Sie begeistern. Das Türblatt ist mit aufrechter oder der modernen Quer-Optik zu haben.

Modell Glatt | gefälzt mit smart²kante 60 mm | Effekt Eiche Nero
Zarge smart²kante 60 mmModell Glatt | Effekt Eiche Nero quer | Lichtausschnitt LA 115
Verglasung „Float hell“ | Zarge smart²kante 60 mm
EFFEKTWELT | Oberflächen mit dem „wow“ Effekt.

Auch die **Effekt-Eiche Oberflächen** besitzen die faszinierende „Effekt“ Struktur und verleihen der Tür eine optische und haptische Finesse, wie sie nur bei ASTRA Effektwelt Oberflächen zu finden ist!

Die FACHWERK CPL Kollektion Natürlichkeit auf höchstem Niveau

Tauchen Sie ein in die wundervolle Welt der FACHWERK Oberflächen. Mit FACHWERK Eiche CPL gelingt der Einstieg in die FACHWERK Kollektion. Im Echtholz Bereich ist diese Oberfläche bereits etabliert. Nun können Sie mit der gelungenen Holznachbildung den urwüchsigen Charme der Eiche auch in Ihr Zuhause holen – mit allen Vorteilen von ASTRA CPL.



Drücker **Ellisse ›Black‹**

NEU!

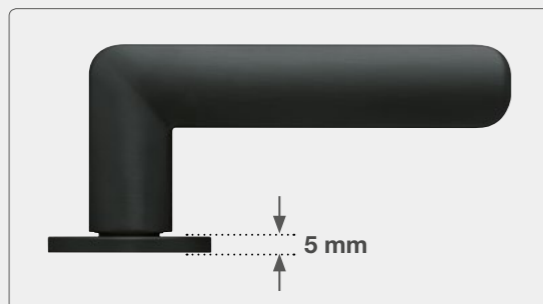

Bei den Ellisse Drückern sind die Rosetten nur 5 mm dick und wirken dadurch besonders elegant.

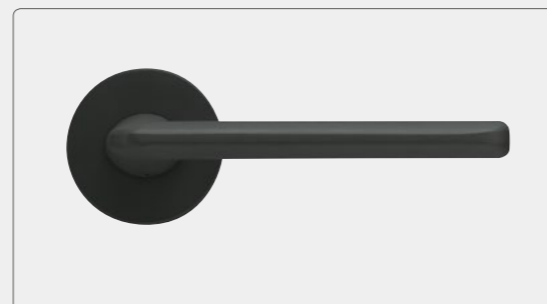

FACHWERK Eiche Honig Natürlicher Charme mit Echtholzcharakter

Die neue Oberfläche **FACHWERK Eiche Honig** ist das Ergebnis der stetigen Weiterentwicklung im Bereich FACHWERK CPL. Sie besticht durch die einzigartige Oberflächenbeschaffenheit, die sich in Struktur und dem edlen, matten Finish kaum noch vom Original unterscheidet. Dieses absolut zeitgemäße und authentische Material setzt Maßstäbe für die Zukunft.

NEU!



ASTRA CPL FACHWERK Kollektion

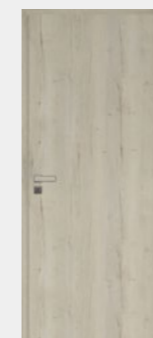

FACHWERK Eiche Sand CPL

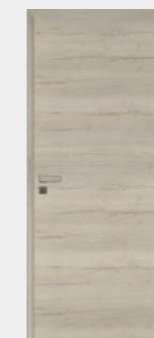

FACHWERK Eiche Sand quer CPL

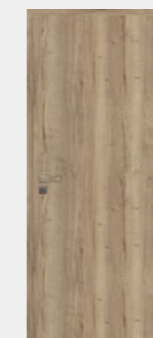

FACHWERK Eiche Natur CPL

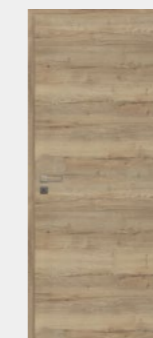

FACHWERK Eiche Natur quer CPL

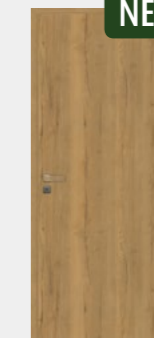

FACHWERK Eiche Honig CPL

NEU!

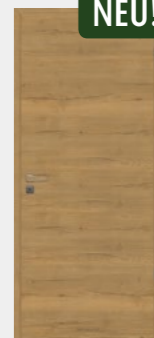

FACHWERK Eiche Honig quer CPL

NEU!

FACHWERK Eiche Sand Zeitlos und trotzdem modern

ASTRA steht für Türen mit Stil, Charme und Qualität. Und für beliebte Klassiker, die sich sehen lassen können. Mit der Oberfläche „FACHWERK Eiche Sand CPL“ entscheiden Sie sich für eine Oberfläche, die sich durch zeitlose Schönheit auszeichnet.

FACHWERK Eiche Natur Ursprünglich und natürlich

Der Ursprung der ASTRA FACHWERK Kollektion und schon jetzt ein Klassiker. Die Oberfläche mit den besonderen Merkmalen der rustikalen Eiche ist bereits seit einiger Zeit bei aktuellen Wohnmöbeln zu finden. Daher ist das FACHWERK CPL Türelement die perfekte Ergänzung für den Wohnbereich.



100% Q

FACHWERK Eiche Sand CPL

Modell Glatt | stumpf | FACHWERK Eiche Sand quer CPL | Zarge mit smart²kante 60 mm



100% Q

FACHWERK Eiche Natur CPL

Modell Glatt | gefälzt mit smart²kante | FACHWERK Eiche Natur CPL | Zarge mit smart²kante 60 mm



Modell Glatt | stumpf | FACHWERK Sand quer CPL
Lichtausschnitt LA 114 | Verglasung »Float hell«



Modell Glatt | stumpf | FACHWERK Sand quer CPL
Lichtausschnitt LA 110 | Verglasung »Float hell«

Alle glatten Türen sind mit einem Lichtausschnitt in vielen Varianten und Glasarten möglich.

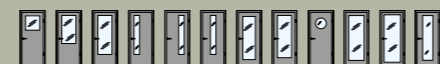

Typen und Verglasungen siehe Seite 63

ORIGINAL DESIGNverbund

HGM | BARTELS FACHWERK Echtholz

> siehe auch Seite 52-55

Der DESIGNverbund ist das durchdachte Designkonzept der GRAUTHOFF Türengruppe mit ihren fünf Produktmarken **ASTRA, HGM, BARTELS, licht & harmonie und alumin impulse**. Jede Marke ist auf bestimmte Oberflächen oder Materialien spezialisiert. Um eine Durchgängigkeit innerhalb des Markenverbundes zu erreichen sind verschiedene Optiken oder Designs markenübergreifend erhältlich.



FACHWERK Natur



FACHWERK Natur quer

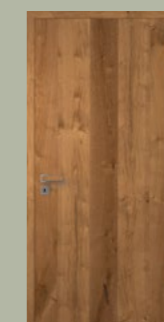

FACHWERK Bronze

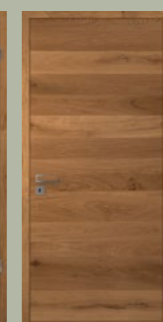

FACHWERK Bronze quer



FACHWERK Titan



FACHWERK Titan quer

Die ›Pinea‹ Kollektion Moderne und zeitlose Holzoptiken

Die ASTRA Pinea Oberflächen passen sich ganz nach Wunsch dem Ambiente an. Es muss nicht immer Weiß sein.
Die Pinea Oberflächen überzeugen durch die typische, naturgetreue Holzoptik in verschiedenen Farbnuancen.



Modell Glatt | gefälzt mit smart²kante | Pinea Creme quer CPL | Zarge mit smart²kante 60 mm

Pinea Silver / Pinea Snow Lebendig und harmonisch

Die ausgewogenen und neutralen Farbnuancen der Pinea Kollektion überzeugen durch angenehme Harmonie. Besonders beim Türblatt in Queroptik mit der leicht geplankten Optik wird dem Anspruch zeitlosen Designs Rechnung getragen.



Modell Glatt | stumpf | Pinea Silver quer CPL | Zarge mit smart²kante 60 mm



Modell Glatt | stumpf | Pinea Snow quer CPL | Zarge mit smart²kante 60 mm

Moderne Holzoptiken – beim Türblatt in aufrecht oder quer!

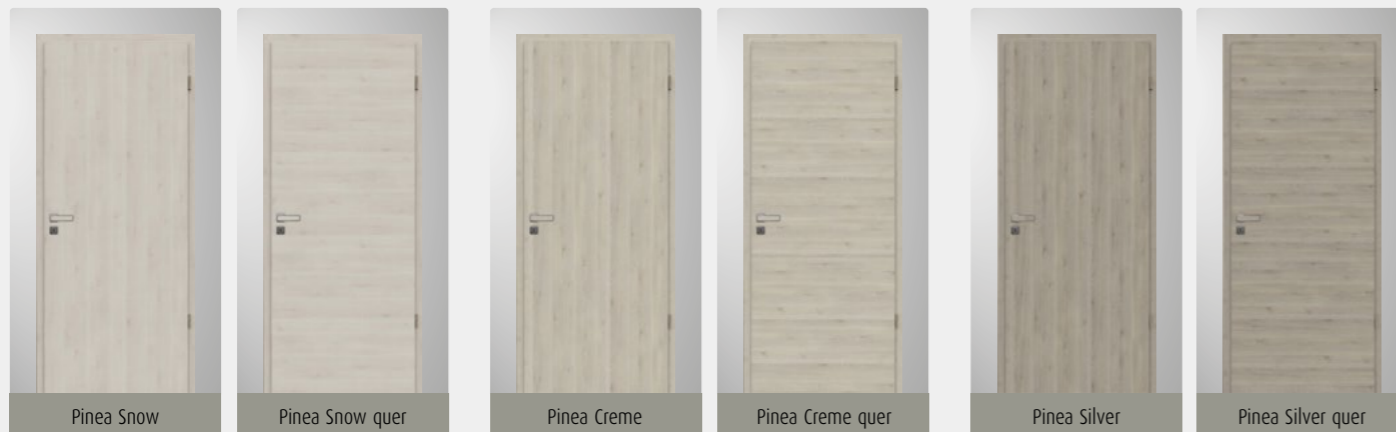

Pinea Snow

Pinea Snow quer

Pinea Creme

Pinea Creme quer

Pinea Silver

Pinea Silver quer

Drücker Quadro ›Plug In‹

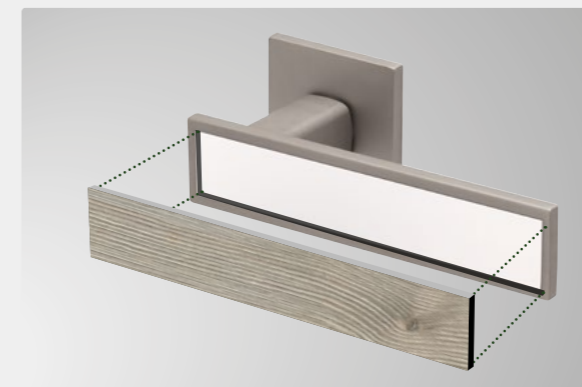

Drücker Quadro ›Plug In‹ Edelstahl Optik mit Inlay Pinea Silver quer CPL

Für den Drücker **Quadro ›Plug In‹** sind alle ASTRA CPL-Oberflächen als passendes Inlay erhältlich. Je nach Strukturverlauf des Türblatts natürlich in aufrecht oder quer. Den Drücker gibt es in den Ausführungen „Edelstahl Optik“, „Titan“ oder „Black“.

Die Schönheit der Natur Rustikale CPL-Oberflächen

Natürlich, langlebig und pflegeleicht sind die ASTRA-Türen im ansprechend rustikalen Look. Oberflächen mit den besonderen Merkmalen des Holzes treffen den Zeitgeist und vereinen erstklassige Funktion mit authentischem Aussehen – eine echte Alternative zur klassischen Eiche. Und das natürlich in der Spitzenqualität, die Sie von ASTRA-Türen gewohnt sind.



Modell Glatt | gefälzt mit smart²kante | Ureiche quer CPL | Zarge mit smart²kante 60 mm

100%

Ureiche CPL

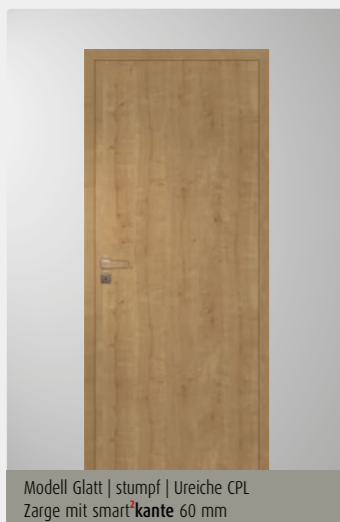

Modell Glatt | stumpf | Ureiche CPL
Zarge mit smart²kante 60 mm



Modell Glatt | gefälzt, smart²kante | Ureiche CPL
Lichtausschnitt LA 8 | Verglasung »Satinato«

Alle glatten Türen sind mit einem Lichtausschnitt in vielen Varianten und Glasarten möglich.



Typen und Verglasungen siehe Seite 63

Akazie Die moderne Holzoptik

Helle Holzoberflächen bringen eine freundliche Atmosphäre in jeden Wohnbereich. Die kräftige Holzoptik mit dem dezenten Farbspiel aus Beige-Tönen ist eine gelungene Komposition, die zu einer harmonischen Flächenwirkung führt. Akazie CPL ist in Aufrecht- oder Queroptik möglich und bietet auf Wunsch noch mehr Gestaltungsspielraum.

Schiebetüren

Sie erhalten alle ASTRA CPL-Oberflächen auch als Schiebetüren. Dafür stehen für die Einbauvarianten „in Wand“ und „auf Wand“ verschiedene Schiebesysteme zur Verfügung.



Modell Glatt | Akazie CPL | Schiebesystem Tvin 2.0 Edelstahl matt, Griffstange G 700 Edelstahl



Schiebesystem TVIN 2.0 | Funktion trifft Design

Ästhetisch, puristisch, flexibel: Das bis ins kleinste Detail durchdachte Schiebesystem TVIN 2.0 passt perfekt zu allen CPL-Oberflächen. Es zaubert ein Maximum an Platzfreiheit, Transparenz und Leichtigkeit in Ihr Wohnumfeld.

Die Vorteile von TVIN 2.0 auf einen Blick:

- ✓ minimalistisches Design
- ✓ hochwertige Oberfläche in ähnl. Edelstahl matt
- ✓ absolute Laufruhe
- ✓ Komfort-Stopp
- ✓ Bürstendichtung
- ✓ verdeckte Technik
- ✓ erhältlich mit Griffmuschel oder verschiedenen Griffstangen
- ✓ Optional erhältlich mit automatischem Türeinzug

Eiche | Vielseitig einsetzbar Auf die Form kommt es an

So modern können Türen in Eichendekor sein: Als leise laufende Schiebetüren zum Beispiel öffnen sie die Räume und lassen sie in einem anderen Licht erscheinen. Die hochwertige Schienenkonstruktion sichert reibungsarme und lang anhaltende Funktionalität.



Q 100%
Eiche CPL

Modell Glatt | stumpf | Eiche natur CPL | Zarge smart²kante 60 mm

Ahorn, Buche oder Esche weiß. Unsere Klassiker mit modernem Charme

Oberflächentrends kommen und gehen – aber Gutes bleibt. So wie unsere Klassik-Kollektion, bestehend aus zeitlosen Holzoptiken, die bereits seit Jahren im Programm sind und nach wie vor gefragt sind.



Modell Glatt | gefälzt mit smart²kante | Buche natur CPL | Zarge smart²kante 60 mm



Modell Glatt mit LA 4 | gefälzt mit smart²kante | Ahorn CPL | Zarge smart²kante 60 mm



Modell Glatt | gefälzt mit smart²kante
Eiche natur CPL



Modell Glatt | gefälzt mit smart²kante
Eiche natur CPL | LA 3 | Verglasung »Avia«



Modell Glatt | Schiebetür auf Wand | Eiche natur CPL
Lichtausschnitt LA 3 | Verglasung »Float hell«



Modell Glatt | gefälzt mit smart²kante
Esche weiß deckend CPL

Q 100%
Esche weiß deckend CPL

Drücker Quadro »Plug In«

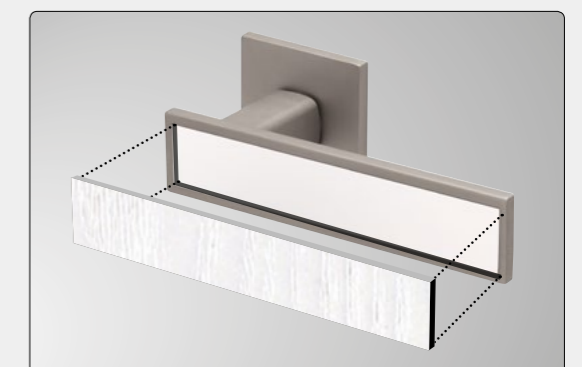

Drücker **Quadro »Plug In«** Edelstahl Optik,
Inlay Esche weiß deckend CPL

ASTRA-Uni-Oberflächen Perfekt für den Objekt- und Wohnbereich

Ob für Hotels oder Behörden: Mit den ASTRA-Uni-Oberflächen können Sie im Objektbereich Akzente setzen und ein stimmiges Gesamtkonzept einfach und zuverlässig umsetzen. Natürlich sind die hochwertigen Uni-Oberflächen auch ideal für das private Wohnumfeld – insbesondere für alle, die das Puristische in den eigenen Wänden lieben.



Modell Glatt | stumpf | Arktis matt CPL | Zarge alumin impluse

Uni-Oberflächen Übersicht

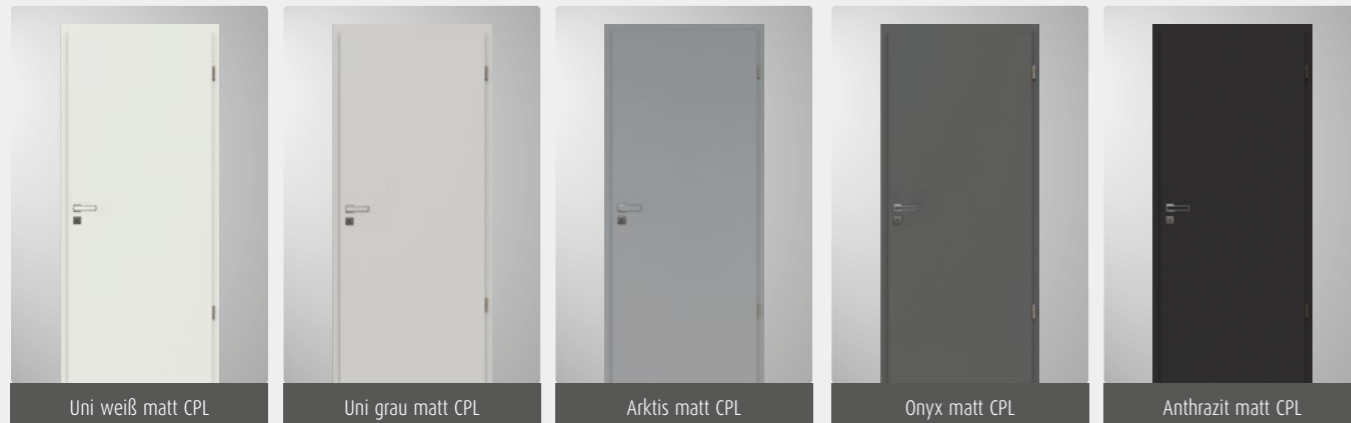

CPL EASYCOLOR
by ASTRA

ASTRA®
TÜREN . MODERN . NACHHALTIG

Streichfähige Türen und ihre Eigenschaften

- Extrem harte CPL Oberfläche
- glatte Fläche für gleichmäßigen Lackauftrag
- kein Verschleiß notwendig
- nur zwei Arbeitsgänge nötig
- mit leicht gerundeter smart²kante möglich
- CPL Material um die Kanten herumgezogen
- Optimale Farbabstimmung bei Stahlzargen

Gemeinsam mit unserem strategischen Partner **Sikkens** sind die CPL Oberflächen eingehend geprüft und für gut befunden worden. Aus den verschiedenen Tests wurde eine Produkt- und Verarbeitungsempfehlung abgeleitet, die eine einfache und sichere Weiterverarbeitung gewährleistet.



Oberflächenaufbau

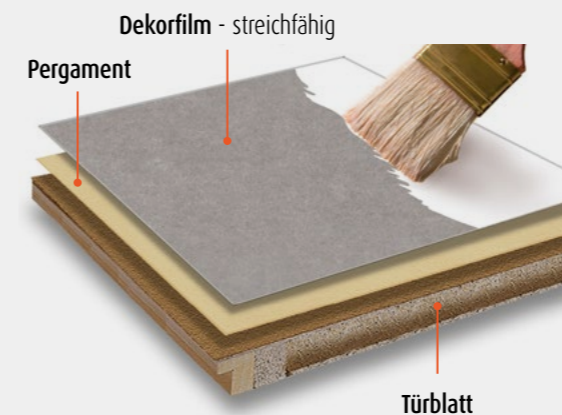

Passen Sie das Umfeld an Ihre Möbel an – **nicht umgekehrt.**

Ihr Lieblings-Sessel passt nicht ins Wohnumfeld? Kein Problem, was nicht passt wird passend gemacht. Raumgestaltung hört nicht bei der Wand oder dem Fußboden auf. Mit CPL Easycolor-Oberflächen machen Sie die Tür zum Teil Ihres Wohnstils.

Gleiche Echtlack-Oberfläche an **Türblatt, Zarge** und **Kante**



**Türblatt / Kante / Zarge
= eine Echtlack-Oberfläche**

Klingt zwar selbstverständlich, ist es aber nicht.

Aus Kosten- und Fertigungsgründen werden bei den meisten Türenherstellern unterschiedliche Oberflächenmaterialien für die Türblattkante und die Zarge eingesetzt. Das hat durchaus sichtbare Farbabweichungen zur Folge. Um diesen unerwünschten Effekt zu vermeiden, besitzen HGM-Echtlack Türen und Zargen jeweils die exakt gleiche Echtlack-Oberfläche mit der gleichen Nasslackierung. Das ist ein klares Zeichen für kompromisslose Qualität die Sie sehen und spüren werden.

Die Abbildungen unten verdeutlichen die unterschiedliche Farbveränderung bei konventioneller Verarbeitung im Gegensatz zum **HGM Echtlack**.

Echtlack[®] by HGM



Neu nach mehreren Jahren

Konventionelle Verarbeitung



Neu nach mehreren Jahren

ECHTLACK-Aufbau für Qualität ohne Kompromisse

Jede unserer lackierten Türen wird in sechs Ebenen lackiert, die jeweils getrocknet und gehärtet werden. Unsere perfekte Lackier-Technologie garantiert eine perfekte, ringfeste Echtlack-Oberfläche. Diese besondere Lackqualität kennzeichnen wir daher immer mit dem Etikett „Echtlack by HGM“

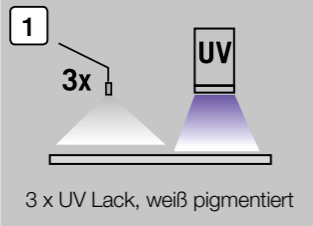
- 

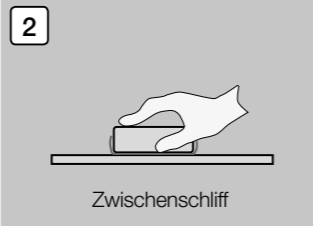
1 3x UV Lack, weiß pigmentiert
- 

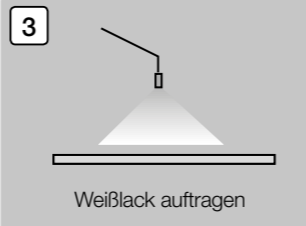
2 Zwischenschliff
- 

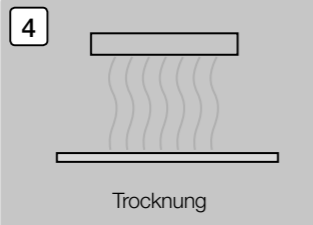
3 Weißlack auftragen
- 

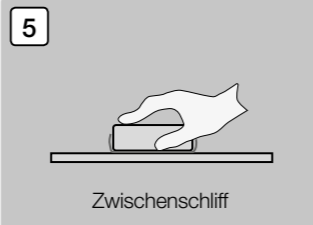
4 Trocknung
- 

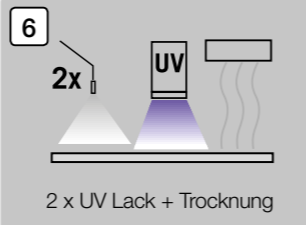
5 Zwischenschliff
- 

6 2x UV Lack + Trocknung

HGM **ECHTLACK** mit moderner **Smartkante**



Türblatt lackiert

Smartkante lackiert

Zarge lackiert

HGM ECHTLACK mit moderner **Smartkante**



Smartkante am Türblatt

Die moderne HGM Kanten-Technologie ermöglicht die Kombination der modernen Türblattkante mit einem kleinen Radius mit der bewährten **HGM Echtlack-Oberfläche**.

Kanten-Varianten | **Gefälzt**

Gefälzt mit **gerader** Kante, Zargen-Bekleidung 70 mm



Gefälzt mit **Smartkante**, Zargen-Bekleidung 60 mm

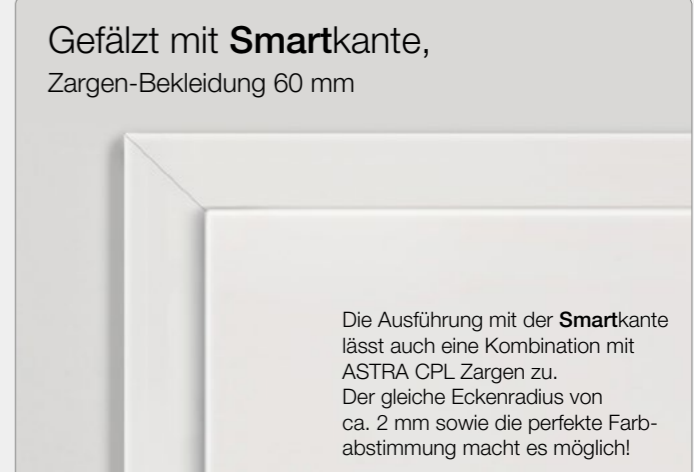

Die Ausführung mit der **Smartkante** lässt auch eine Kombination mit ASTRA CPL Zargen zu. Der gleiche Eckenradius von ca. 2 mm sowie die perfekte Farbabstimmung macht es möglich!

Gefälzte Türen – Natürlich mit Echtlack

Die Qualität einer Weißlacktür setzt sich aus vielen Einzelfaktoren zusammen. Eine HGM-Echtlacktür wird in sechs Schichten lackiert, die jeweils getrocknet und gehärtet werden. Türblatt, Zarge und Kante besitzen jeweils exakt die gleiche Oberfläche und erhalten die gleiche Nasslackierung.



Modell Glatt | gefälzt | Echtlack ähnl. RAL 9016 | Zarge eckig, 70 mm

Detail | Gefälzt

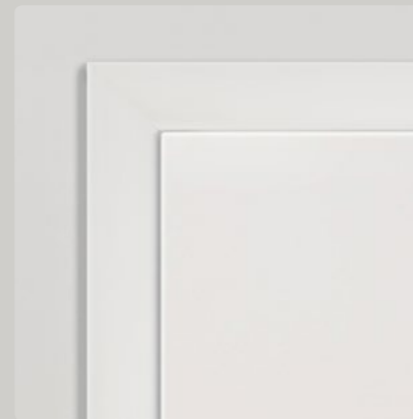

Als „gefälzt“ bezeichnet man die Standard-Ausführung. Dabei liegt das Türblatt auf der Zargen-Bekleidung auf.



Stumpfe Türen – kleines Detail, große Wirkung!

Stumpfen Türen und Zargen in weiß sind aus dem modernen Wohnambiente nicht mehr wegzudenken. Angenehm zurückhaltend und minimalistisch stecken sie voller Details die man sehen und spüren kann. Die perfekte Lackoberfläche auf der Tür, der Zarge und den Kanten wird auch nach Jahren noch begeistern.

Detail | Stumpf



Bei der stumpfen Ausführung bildet das Türblatt eine annähernd bündige Ebene mit der Zargen-Bekleidung.

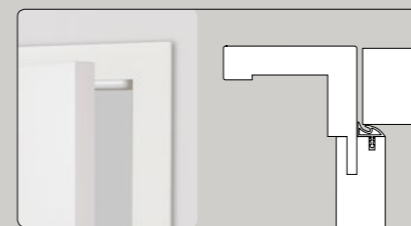

Modell Glatt | stumpf | Echtlack ähnl. RAL 9016 | Zarge eckig, 70 mm

HGM ECHTLACK - Kollektion 2021 / 2022.



Echtlack Weiß RAL 9010



Echtlack Weiß RAL 9016



Echtlack Seidengrau
(ähnl. NCS S 1500 N)



Echtlack Dunkelgrau
(ähnl. DB 703)

Alle glatten Türen sind mit einem Lichtausschnitt in vielen Varianten und Glasarten möglich.



Typen und Verglasungen siehe Seite 63

Stumpfes Türblatt mit Magnetschloss

Vorteil Magnetschloss: Das Schließblech ist bei geschlossener Tür nicht sichtbar, da die Falle erst bei vollständig geschlossener Tür magnetisch verriegelt, ohne dass ein mechanischer Kontakt zum Schließblech nötig ist. Dadurch reduziert auch sich das Schließgeräusch deutlich.



Ausführung „stumpf“ mit Standard Schloss und Schließblech.

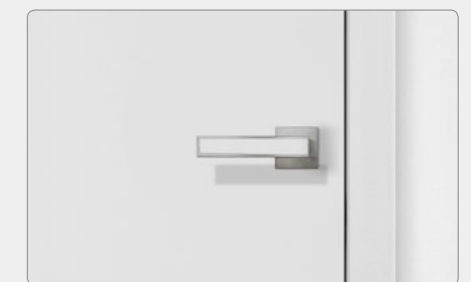

Ausführung „stumpf“ mit Magnetschloss. Geschlossen ohne sichtbares Schließblech.

Lines Art - Neue Optik - neue Varianten!

Türen mit Rillenfräsungen verleihen einer lackierten Tür immer das besondere Etwas. Mit der neuen Variante **Lines Art**, die sich durch breitere und flachere Fräsungen gegenüber den bekannten Serien Weiß-Art und White Line auszeichnet, erhält das Tüblatt eine unaufgeregte und gleichmäßige Optik. Die neuen Typen wurden perfekt auf dieses Aussehen abgestimmt.

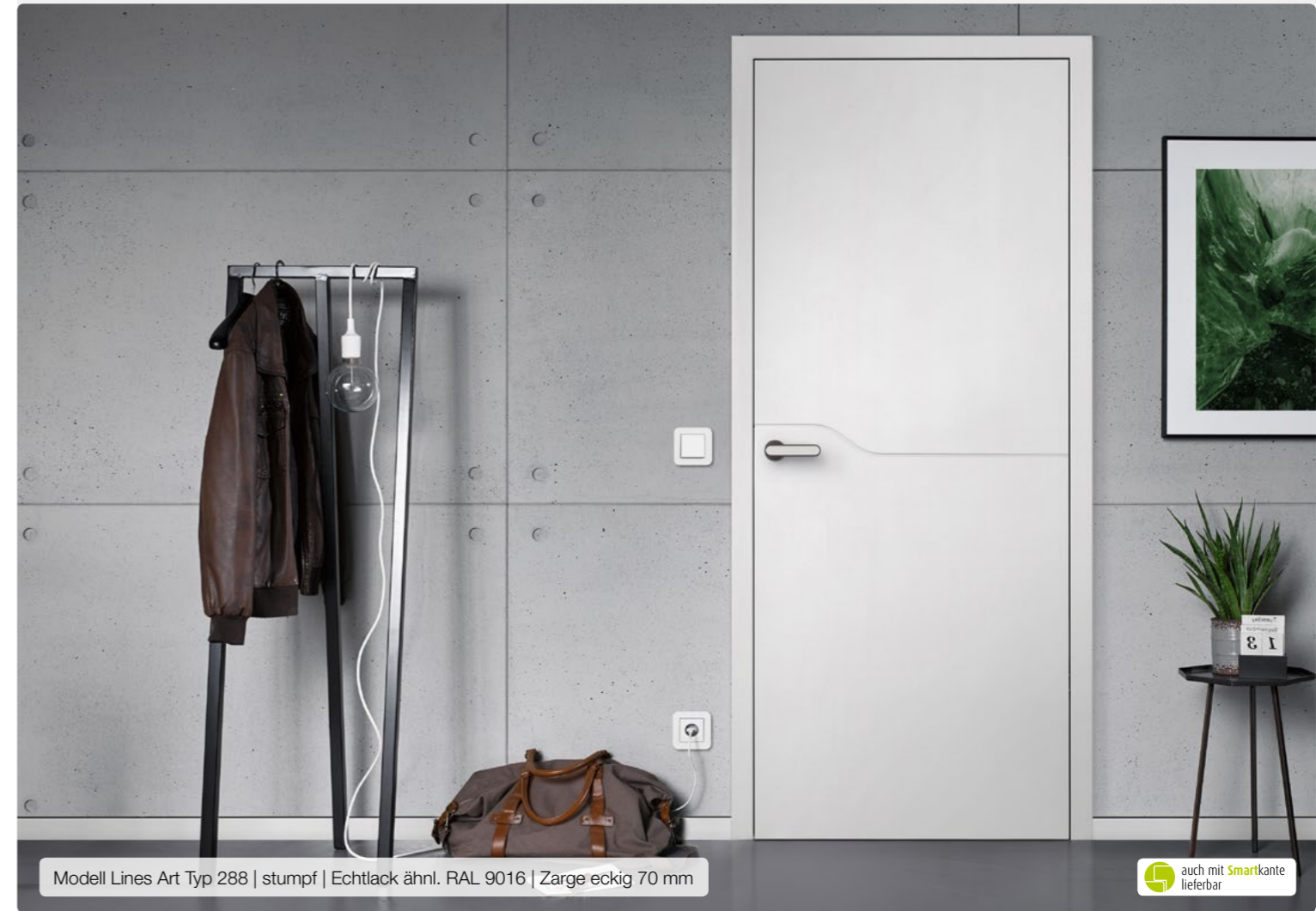

Modell Lines Art Typ 288 | stumpf | Echtlack ähnl. RAL 9016 | Zarge eckig 70 mm

auch mit Smartkante
lieferbar

Lines Art | Querschnitt

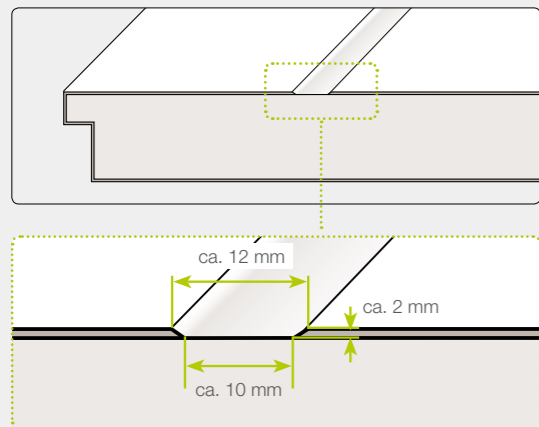

Lines Art | Typenausführungen



Lines Art – Neue Optik - neue Varianten!

Mit den optimal auf die Fräsungsoptik ausgelegten und komplett neu entworfenen Optiken stellt die Lines Art Kollektion eine neue Generation von Türen mit Rillenfräsungen dar. Dabei haben alle Typenausführungen den gleichen, attraktiven Preis.

auch mit Smartkante lieferbar

auch mit Smartkante lieferbar



Modell Lines Art | Typ 281 | stumpf | Echtlack ähnl. RAL 9016



Modell Lines Art | Typ 227 | gefälzt mit Smartkante | Echtlack ähnl. RAL 9016

Lines Art | Details



Die flach ausgeführten Rillenfräsungen wirken besonders elegant und lassen saubere und glatte Übergänge – auch bei sich kreuzenden Linien zu.

Lines Sprossen – Leichtigkeit und Transparenz

Die Lines-Sprossen sind die ideale Ergänzung zu dem Lichtausschnitt LA 110 der eine maximale Glasfläche und damit größtmögliche Transparenz bietet. Die schmalen Sprossen nehmen die Formensprache der Lines Art Serie auf und geben der Tür dadurch eine moderne Note.

auch mit Smartkante lieferbar



Modell Glatt | stumpf | Lichtausschnitt LA 110 | Lines-Sprossen - Glas Float Bronze | Echtlack ähnl. RAL 9016 | Zarge eckig, 70 mm

Echtlack - alle Lackoberflächen möglich



Echtlack Seidengrau
Lines-Sprossen - Glas
Float hell

Echtlack Dunkelgrau
Lines-Sprossen - Glas
Float grau

Echtholz - viele Furnieroberflächen möglich



Eiche Perla geplankt
Lines-Sprossen - Glas
Float hell

Eiche Bourbon geplankt
Lines-Sprossen - Glas
Float hell

Eiche Bourbon geplankt,
Lines-Sprossen - Glas
Satinato

White Line – Für noch mehr Abwechslung.

Durch den **DESIGN**verbund können Echtlack-Türblätter und CPL-Zargen problemlos miteinander kombiniert werden. Die aufeinander abgestimmten Oberflächen und die Kantenausführungen machen es möglich. Die Optiken der Rillenfräsungen der HGM White Line Serie sind auch in der Linea Kollektion zu finden.

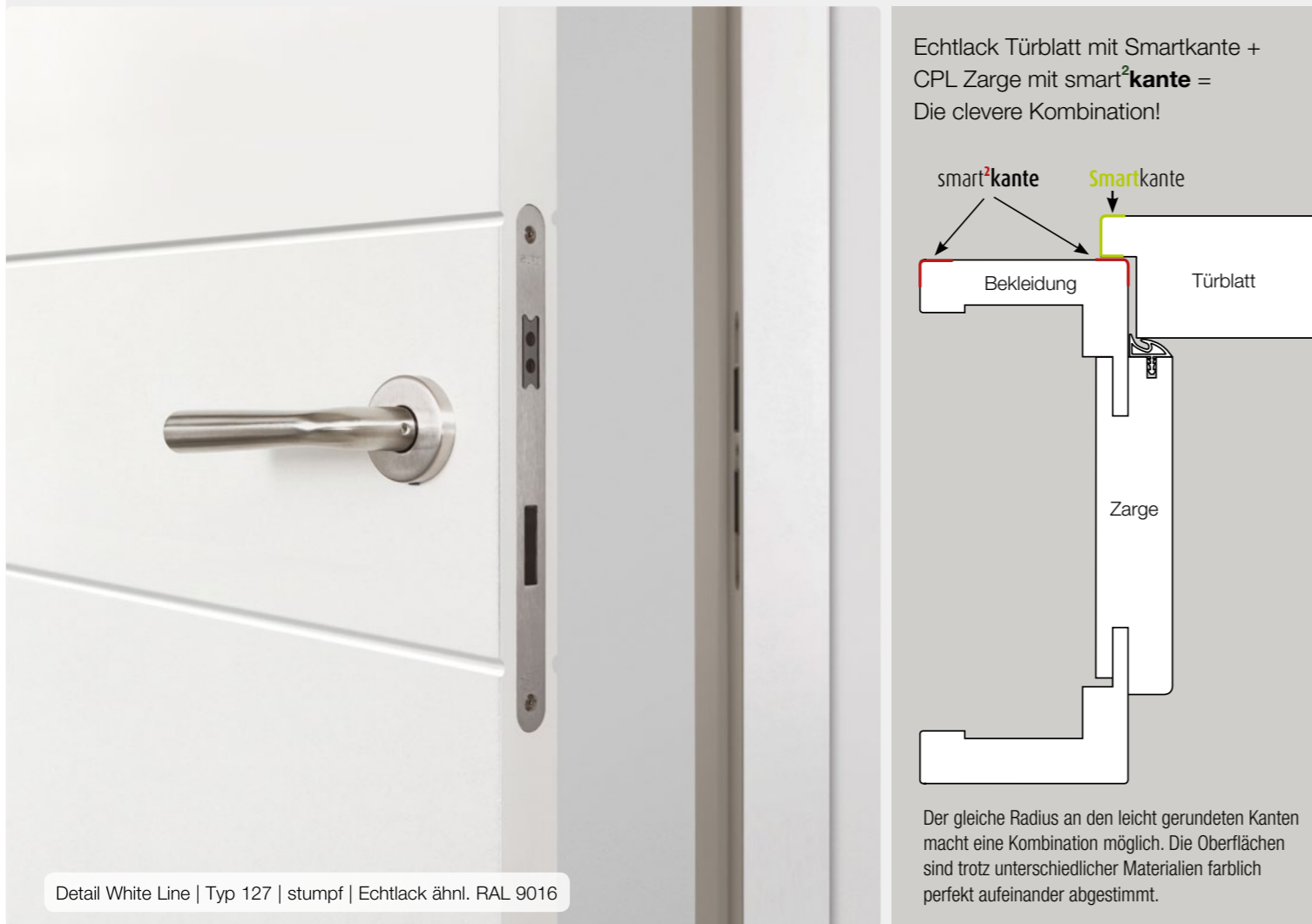

HGM 100% ECHT White Line – Typen



Linea Art – Feinste Linienführung

Extravagante Lösungen lassen sich mit dem Türenmodell Linea verwirklichen: Lineare, eingelassene Applikationen, z.B. in edlem Schwarz, schmücken dezent das Türblatt. Die Applikationen sind auch in Chrom-Look und Edelstahl-Look lieferbar.

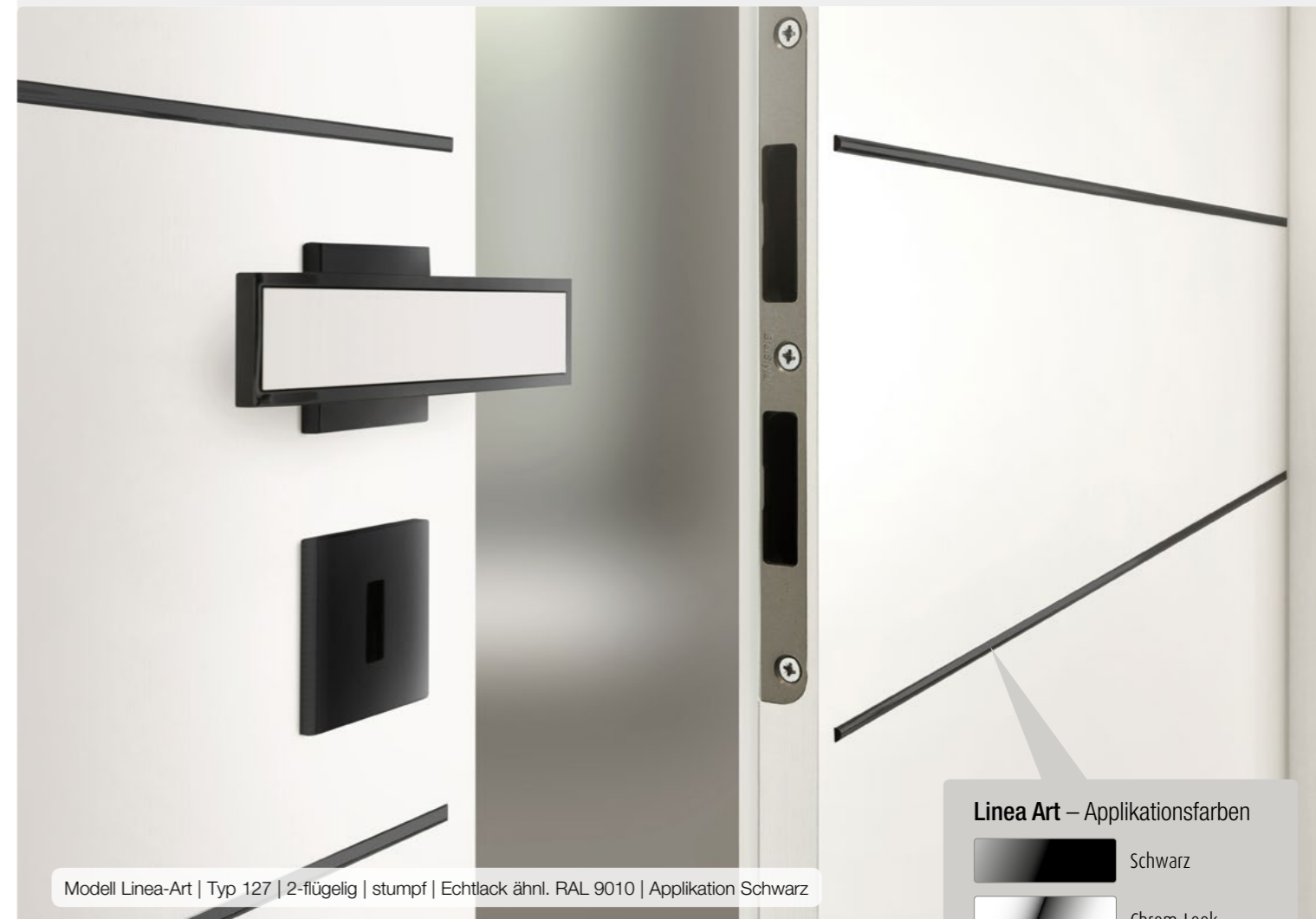

ASTRA 100% ECHT HGM 100% ECHT Linea Art – Typen



Weitere Applikationstypen möglich. Fragen Sie Ihren Fachhändler.



Classique Nouveau | Typ 3340, vorne / mit Lichtausschnitt, Satinato, hinten | Echtlack ähnl. RAL 9016 | Zarge eckig, 70 mm

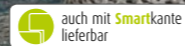

Modell Classique Nouveau

Classique Nouveau – die Tür, die Schlichtheit und Eleganz in sich vereint. Die besondere Fertigungsmethode der Classique Nouveau führt zu ihrer einzigartigen Optik, die durch die absolut eckig ausgeführten Kassetten hervorgerufen wird.



Classique Nouveau | Typ 1100 | Echtlack ähnl. RAL 9010 | Zarge eckig, 70 mm



Classique Nouveau – Querschnitte



Türblatt mit gegenüber der Oberfläche etwa 3 mm zurückliegenden Feldern mit Füllungscharakter.



Die flächenbündige Glasleiste mit der leichten Schattenfuge passt optisch perfekt zur Geradlinigkeit der Tür.

Classique Nouveau – Typen

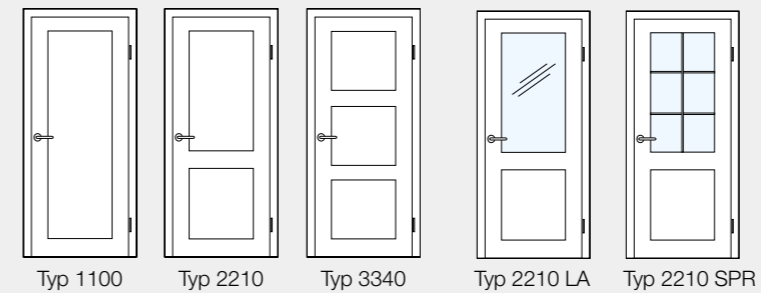

Typ 1100 Typ 2210 Typ 3340 Typ 2210 LA Typ 2210 SPR

Weitere Typen und Lichtausschnitte möglich. Fragen Sie Ihren Fachhändler.

Drücker Ellisse ›Black‹ **NEU!**

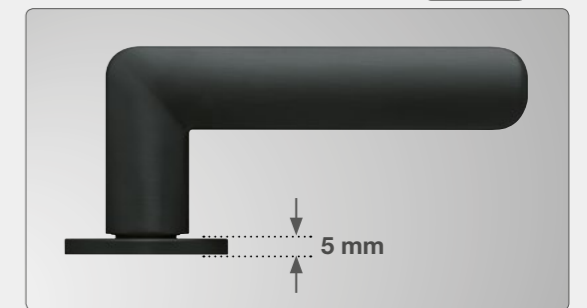

Bei den Ellisse Drückern sind die Rosetten nur 5 mm dick und wirken dadurch besonders elegant.



Modell Park Lane - Classic mit Brüstungsfräsungen | Typ 4210 mit Verglasung | Echtlack ähnl. RAL 9016 | Zarge eckig, 70 mm

auch mit Smartkante lieferbar

Modell Park Lane

Das Beste am Modell Park Lane ist das, was man nicht sieht. Der 3-schichtige Türblattaufbau aus Tischlerplatte und MDF sorgt für absolute Langzeitstabilität. Die bei den Varianten „Classic“ und „Elegance“ lieferbaren Brüstungsfräsungen runden das klassische Stiltürdesign ab.



Modell Park Lane - Elegance | Typ 3340 | Echtlack ähnl. RAL 9016 | Zarge mit Smartkante, 60 mm

auch mit Smartkante lieferbar

Park Lane – Türblattaufbau

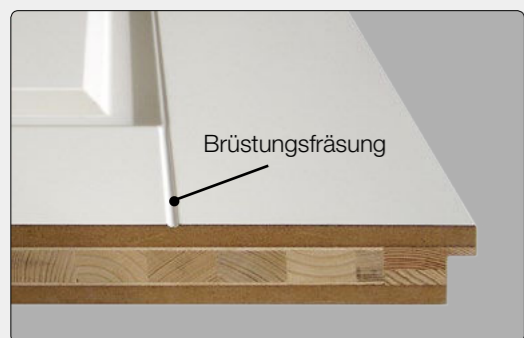

Im Querschnitt ist der besondere Türblattaufbau und die Brüstungsfräsung gut sichtbar.

Park Lane – Typen

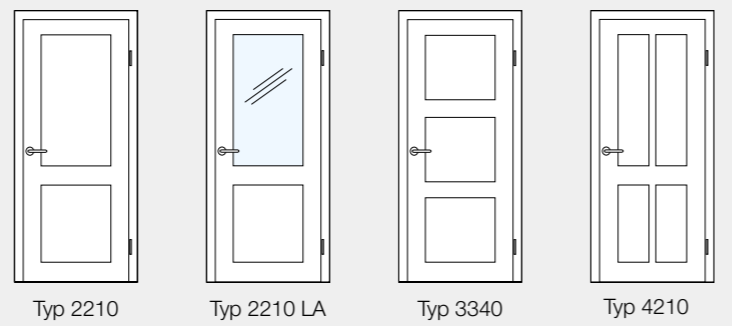

Weitere Typen und Lichtausschnitte möglich.

Park Lane Trend

Nur ohne Brüstungsfräsung lieferbar

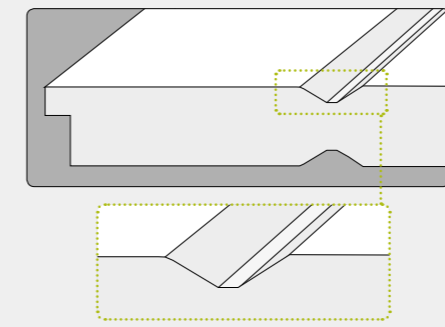

Park Lane Classic

Wahlweise mit Brüstungsfräsung lieferbar

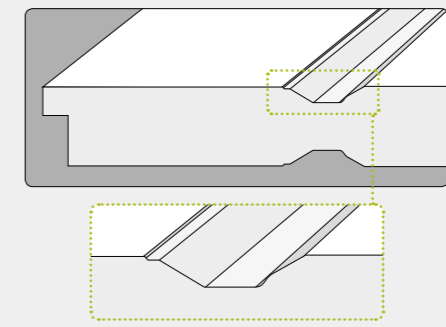

Park Lane Elegance

Wahlweise mit Brüstungsfräsung lieferbar

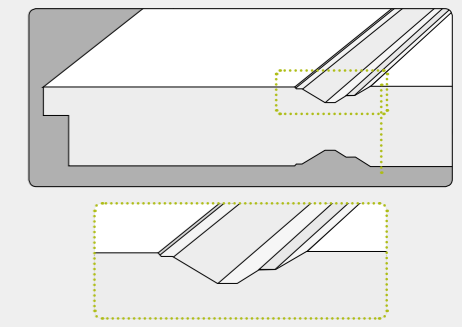

Modell Classique light

Diese Modellreihe überträgt mit ihrer schlichten Eleganz bekannte Stiltürformen in die Gegenwart. Sie bildet den Preiseinstieg zur Classique Nouveau Serie, allerdings ohne Kompromisse, denn auch sie erhalten die gleiche Echtlack Qualität von HGM.



Modell Classique light | Typ 2210 (vorn), Typ 2210 mit Lichtausschnitt, Klarglas (hinten) | Lack weiß ähnl. RAL 9016 | Zarge eckig, 70 mm

Classique light – Querschnitt

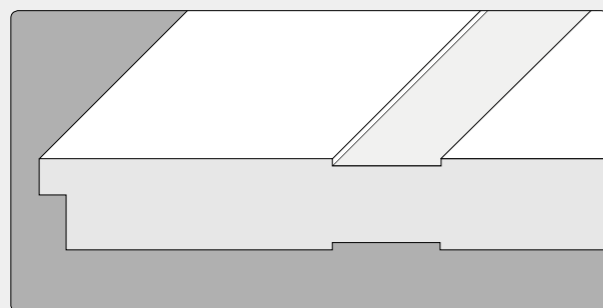

Türblatt mit vertieften Profilen

Typen / Lichtausschnitte

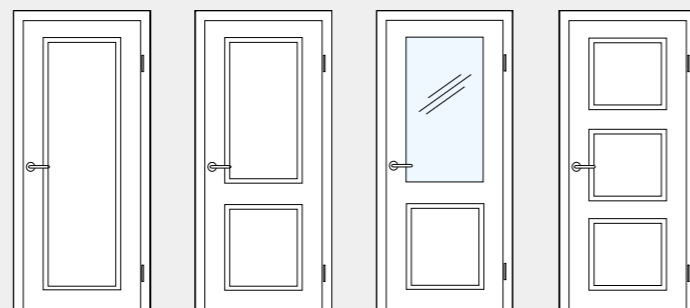

Typ 1100

Typ 2210

Typ 2210 LA

Typ 3340

Lieferbar in den Normbreiten 610 / 735 / 860 / 985 mm und Normhöhen 1985 und 2110 mm.

Modell Madison

Der klassische Türentwurf für alle, die Schönheit und Funktionalität miteinander verbinden wollen. Madison ist lieferbar in drei Aufteilungsvarianten und in den gängigen Tür-Norm-Maßen - auch 2-flügelige Ausführungen und Schiebetüren sind möglich.



Modell Madison | Typ 2210 | Lack ähnl. RAL 9010 | Zarge rund, 60 mm

Madison – Querschnitt

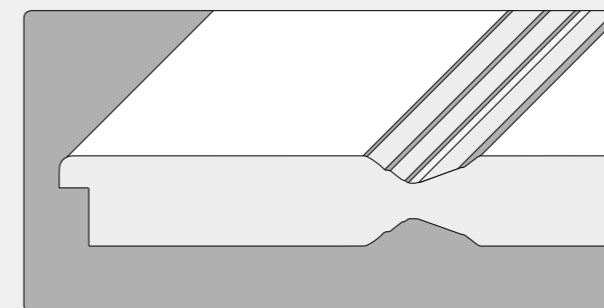

Türblatt mit innen liegenden Hohlprofilen, Einlage aus Röhrenspanplatten.

Madison – Typen

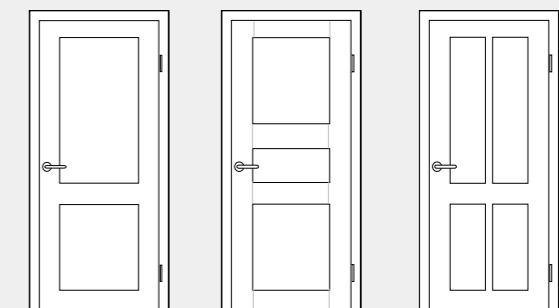

Typ 2210

Typ 3330

Typ 4210

Lieferbar in den Normbreiten 610 / 735 / 860 / 985 mm und Normhöhen 1985 und 2110 mm.

Modell Fino

Schlichtes, unaufgeregtes Design ist das Markenzeichen dieser modernen Stiltür. Die feine Linienführung bestimmt den Charakter. Die schmalen Friese erzeugen bei der Füllungstür die charakteristische Kassettenwirkung und bei der Lichtausschnitt-Tür eine maximale Glasfläche.



Modell Fino | gefälzt | Typ 1100 | Echtlack ähnl. RAL 9016 | Zarge mit **Smartkante**, 60 mm

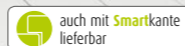

Fino - Querschnitt



Modell Fino mit Füllung

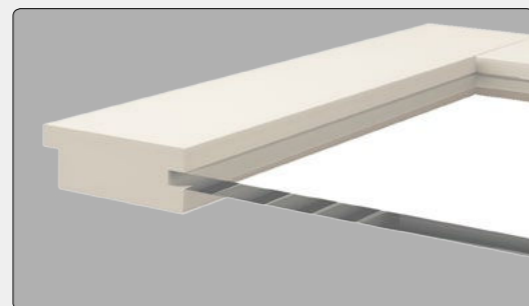

Modell Fino mit Verglasung



Modell Fino | stumpf | Typ 3340 | Echtlack ähnl. RAL 9016 | Zarge eckig, 70 mm



Fino - Typen | Lichtausschnitte

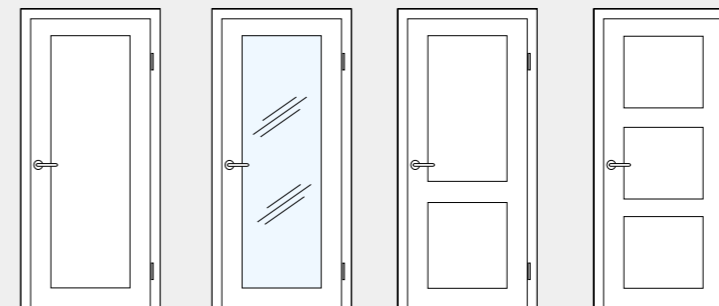

Typ 1100

Typ 1100 LA

Typ 2210

Typ 3340

Weitere Lichtausschnitte und Sprossenrahmen möglich.

Drücker Quadro ›Plug In‹



Drücker Quadro ›Plug In‹ Black mit Inlay Echtlack ähnl. RAL 9016

ECHTHOLZ – Kollektion 2021 / 2022.

Zu den neuen Furnieren aus der **ECHT Natur** und **ECHT Astig** Kollektion sind natürlich auch weiterhin unsere bekannten **Fachwerk** und **Feinschliff** Furniere erhältlich. Das Echtholz Programm wird durch die bewährten Standard-Furniere abgerundet. Zur besseren Übersicht haben wir diese Furniere in die Kategorien **ECHT Basic** und **ECHT Klassiker** eingeteilt.

NEU! ECHT Natur geplankt

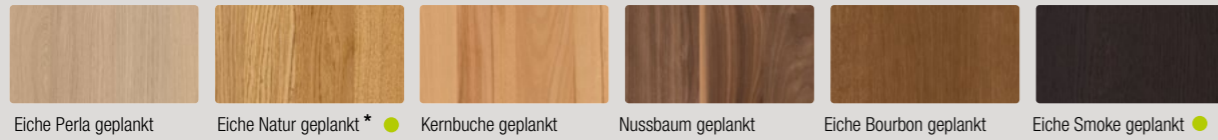

NEU! ECHT Astig

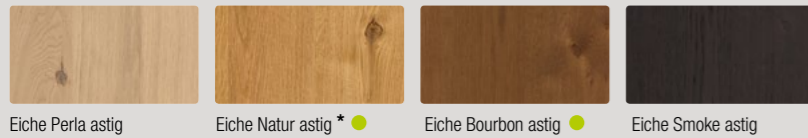

ECHT Fachwerk

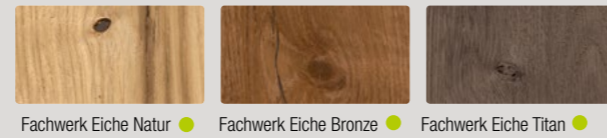

ECHT Feinschliff



* Dieses Furnier ist auch mit geölter Oberfläche lieferbar.

ECHT Basic

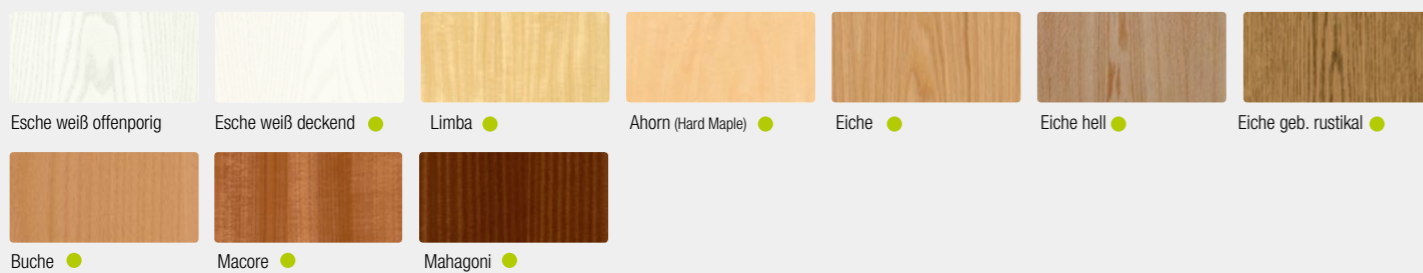

ECHT Klassiker

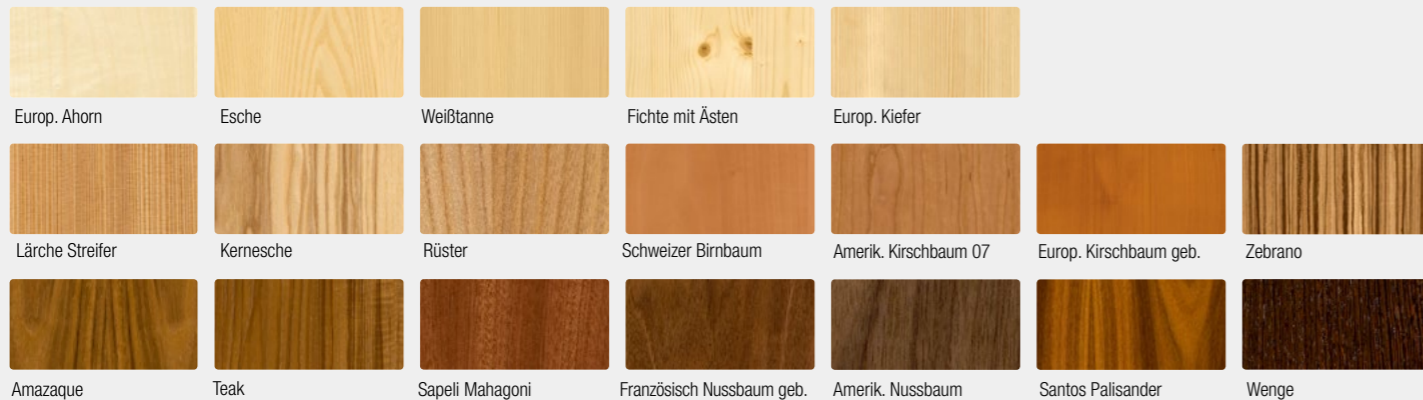

Alle mit ● markierten Oberflächen sind in unserem Schnell-Lieferprogramm **DRIVE-IN** enthalten. Weitere Informationen zur kompletten Furnierkollektion finden Sie im **HGM Katalog 100% Echt** oder unter www.grauthoff.com

Entdecken Sie bekannte Holzarten neu!

Auf den folgenden Seiten sind die neuen Echtholz Kollektionen und ihre verschiedenen Eigenschaften dargestellt. Die Oberflächenauswahl ist kein Zufall sondern, das Ergebnis aus jahrzehntelanger Erfahrung und aktueller Marktbeobachtung im Bereich Furnier.

Kollektion ECHT Natur geplankt



Abbildung: Eiche Perla geplankt

Kollektion ECHT Astig



Abbildung: Eiche Natur astig

Vergleich herkömmlicher Lack / Mattlack:

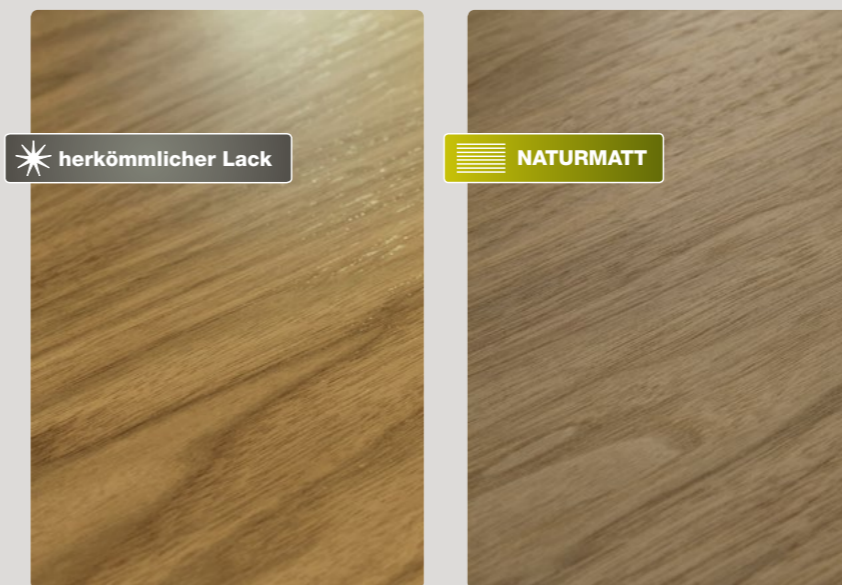

Eine Oberfläche – verschiedene Wirkung

Die Abbildungen zeigen die unterschiedliche Oberflächenwirkung bei der Verwendung von Klarlacken mit verschiedenem Glanzgrad.

Bei der Verwendung von **mattem Lack (Naturmatt)** wird die Natürlichkeit des Holzes deutlich hervorgehoben und entspricht damit dem aktuellen Zeitgeist von Echtholz.

Wer es noch natürlicher möchte, kann die Holzart **Eiche Natur geplankt** oder **astig** auch mit geölter Oberfläche bekommen.



Gesundheit und Ökologie

Es ist für uns selbstverständlich, die Anforderungen der modernen Technik mit der Umweltverträglichkeit abzustimmen. Modernste Lackiertechnik sowie umweltfreundliche Lacke sichern höchste Qualität und Umweltverträglichkeit.

Echtholz Eiche Natur (astig oder geplankt)

Die Eiche-Oberfläche in ihrer natürlichsten Form. Ob astig oder geplankt, aufrecht oder quer – jede Ausführung hat ihren eigenen Charme. Alle Oberflächen werden mit einem matten Klarlack endlackiert – dadurch erhalten die Oberflächen einen Schutz gegen äußere Einflüsse, behalten jedoch ihre Natürlichkeit.



Modell Glatt | stumpf | Eiche Natur quer geplankt | Zarge stumpf, 60 mm

Echtholz Eiche Bourbon (astig oder geplankt)

Der warme Farbton von Eiche Bourbon lässt die charakteristischen Merkmale des geplankten Furniers besonders gut wirken. Diese Türen erscheinen altbewährt sind aber durch die zeitgemäße Furnierverarbeitung hochmodern.



Modell Glatt | stumpf | Eiche Bourbon quer geplankt | Zarge stumpf, 60 mm

EICHE | Natur geplankt



Eiche Natur geplankt
stumpf | Zarge eckig



Eiche Natur quer geplankt
gefälzt | LA 8 - Glas Satinato
Zarge eckig

EICHE | Natur astig

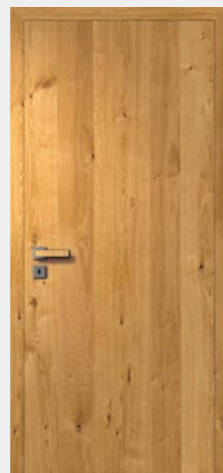

Eiche Natur astig | stumpf
Zarge eckig

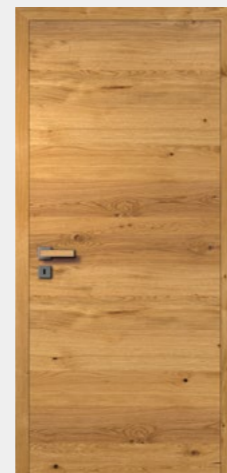

Eiche Natur astig quer
stumpf | Zarge eckig

Oberfläche geölt



Die Eiche Natur Furniere sind wahlweise auch mit geölter Oberfläche erhältlich. Das hebt die Natürlichkeit des Holzes besonders hervor.

EICHE | Bourbon geplankt

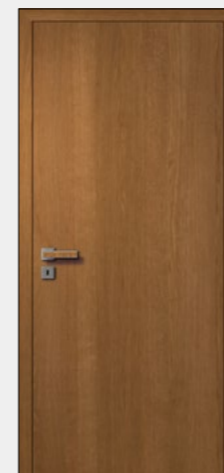

Eiche Bourbon geplankt
stumpf | Zarge eckig

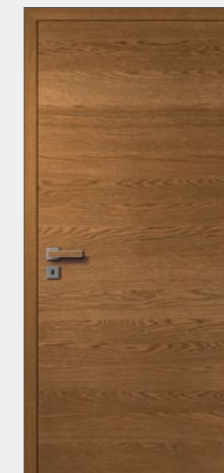

Eiche Bourbon quer geplankt
stumpf | Zarge eckig

EICHE | Bourbon astig

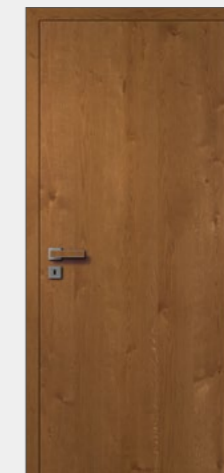

Eiche Bourbon astig
stumpf | Zarge eckig



Eiche Bourbon astig quer
stumpf | Zarge eckig

ECHT Natur – Eiche Perla (astig oder geplankt)

Jede Holzart hat ihren eigenen, individuellen Charakter. Um die unterschiedliche Wirkung der Eiche-Oberflächen zu zeigen, haben wir sie hier jeweils in geplankter oder astiger Ausführung gegenüber gestellt. Beide Varianten erhalten eine matte Endlackierung wodurch sie ihren besonderen Charakter entfalten.



Modell Glatt | Eiche Perla quer geplankt | Wandflächenbündige Ausführung mit Aluminiumzarge PURO 40

EICHE | Perla geplankt



Eiche Perla geplankt | stumpf
LA 110 - Glas Float hell
Zarge eckig

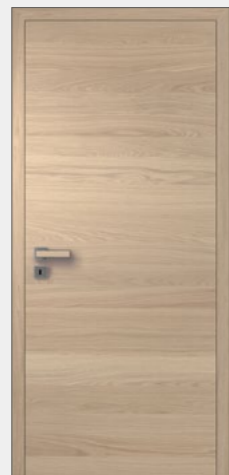

Eiche Perla quer geplankt
stumpf | Zarge eckig

EICHE | Perla astig

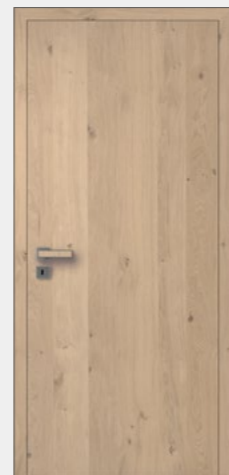

Eiche Perla astig | stumpf
Zarge eckig

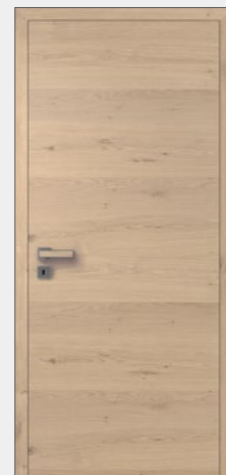

Eiche Perla astig quer
stumpf | Zarge eckig

ECHT Natur – Eiche Smoke (astig oder geplankt)

Dunkle Holzarten liegen voll im Trend und da ist es wirklich beeindruckend, wie verwandlungsfähig die Holzart Eiche ist. Denn auch in der fast schwarzen Ausführung sorgt diese Oberfläche für einen besonderen Reiz.



Modell Glatt | gefälzt | Eiche Smoke quer astig | Zarge gefälzt, 60 mm

EICHE | Smoke geplankt



Eiche Smoke geplankt
stumpf | Zarge eckig



Eiche Smoke quer geplankt
stumpf | Zarge eckig

EICHE | Smoke astig



Eiche Smoke astig
stumpf | Zarge eckig



Eiche Smoke astig quer
stumpf | Zarge eckig

ECHT Natur

Bekannte Holzarten wie Buche oder Nussbaum entfalten in der geplankten Ausführung eine komplett neue Wirkung und setzen den Trend nach größtmöglicher Natürlichkeit überzeugend fort. Die auffälligen Kern- bzw. Splintanteile bei der Kernbuche oder dem Nussbaum betonen diese Wirkung.

KERNBUCHE | geplankt



Kernbuche geplankt
stumpf | Zarge eckig



Kernbuche quer geplankt
stumpf | Zarge eckig

NUSSBAUM | geplankt



Nussbaum geplankt
stumpf | Zarge eckig

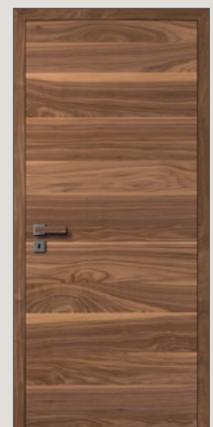

Nussbaum quer geplankt
stumpf | Zarge eckig

FACHWERK Furnieraufbau

FACHWERK – das ist Holz in seiner natürlichsten Form, mit Charaktermerkmalen, wie sie es nur bei dieser Kollektion gibt! Hier beschreiben wir Herstellung mit ihren besonderen Eigenschaften.

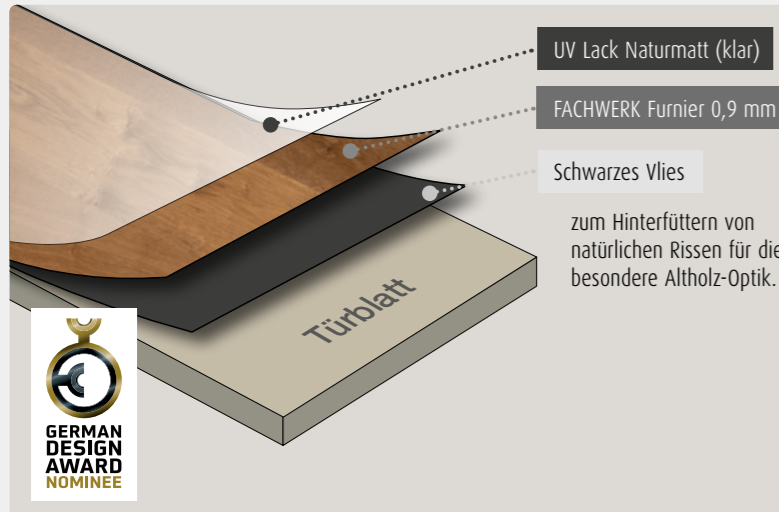

Um den markanten Ausdruck des Fachwerk Furniers zu erhalten wird bewusst das Kernholz der Eiche zu Furnier verarbeitet.

Das Produkt HGM Fachwerk besitzt grundsätzlich die charakteristische Altholz-Struktur der Holzoberfläche beibehalten. Wer sich für FACHWERK entscheidet, der hat sich für Holz entschieden, wie es auch an entsprechenden Häusern zu finden ist: Äste, Verwirbelungen, Risse, Farb- und Strukturunterschiede sind erwünscht und spiegeln die Natürlichkeit des Altholzcharakters wieder.

Furnier-Eigenschaften FACHWERK



Die Detailabbildungen zeigen die typischen Merkmale des FACHWERK Furniers. Von Astlöchern und Rissen bis hin zu deutlich sichtbaren Farbunterschieden innerhalb einer Fläche reicht die natürliche Anmutung der Echtholz-Oberfläche.

Diese besonderen Eigenschaften sind gewollt und für die FACHWERK-Kollektion absolut charakteristisch.



Weitere Informationen zu dem spannenden Thema FACHWERK finden Sie unter www.grauthoff.com oder in der HGM FACHWERK Broschüre.



FACHWERK Eiche Natur

Mit der HGM FACHWERK Kollektion holen Sie sich ein Stück Natur in Ihr Heim. Das besondere Herstellungsverfahren der Oberflächen erzeugt den maximalen Echtheits-Charakter des Holzes.



FACHWERK | Eiche Natur

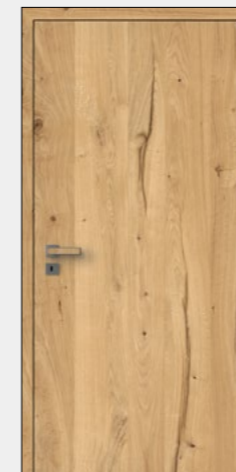

Fachwerk Natur | stumpf
Zarge eckig

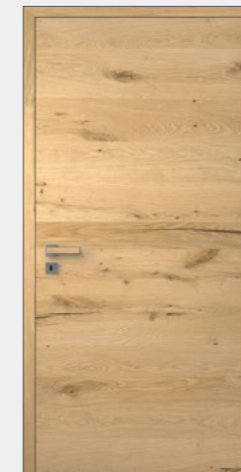

Fachwerk Natur quer
stumpf | Zarge eckig

Drücker Quadro ›Plug In‹

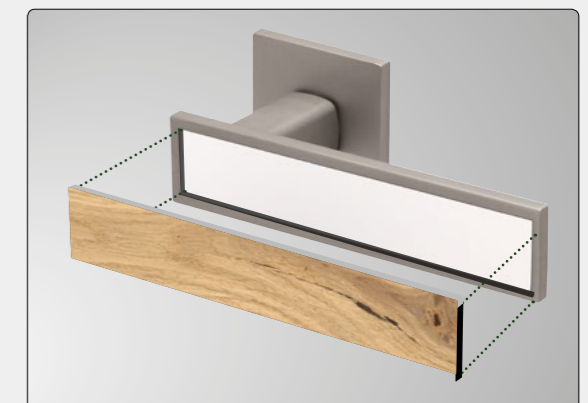

Drücker Quadro ›Plug In‹ Edelstahl Optik mit Inlay Fachwerk Eiche Natur quer

FACHWERK Eiche Bronze

Die erste Wahl für alle, die das Besondere schätzen. Die rot-braune Färbung der FACHWERK Eiche Bronze strahlt eine angenehme Wärme aus, die jedes Ambiente noch wohnlicher macht. Auch in einer modernen Umgebung setzt diese Türoberfläche bewusste Akzente ohne aufdringlich zu wirken.



Modell Glatt | stumpf | FACHWERK Eiche Bronze quer | Zarge eckig, 60 mm

FACHWERK Eiche Titan

Eine klassische Holzart wie die Eiche ist in der FACHWERK Eiche Titan Ausführung das genaue Gegenteil von klassischer Holzoptik. Hochmodern durch die grau-silbrige Farbgebung ist sie die perfekte Oberfläche für die moderne und puristische Architektur. Die reduzierte Streifen-Optik des Furniers ist besonders in der querlaufenden Ausführung charakterstark und einzigartig.



Modell Glatt | stumpf | FACHWERK Eiche Titan quer | Zarge eckig, 60 mm

Magnetschloss bei stumpfer Ausführung:

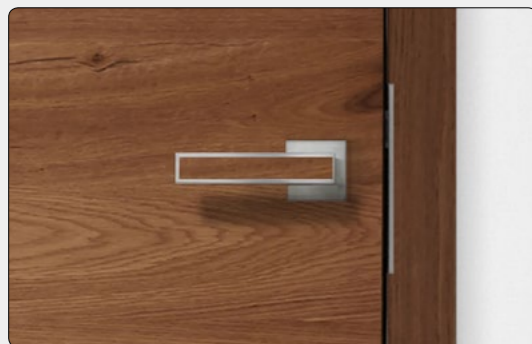

Standard-Schloss:
Bei der Standard-Schloss-Ausführung bleibt das Schließblech im geschlossenen Zustand sichtbar.

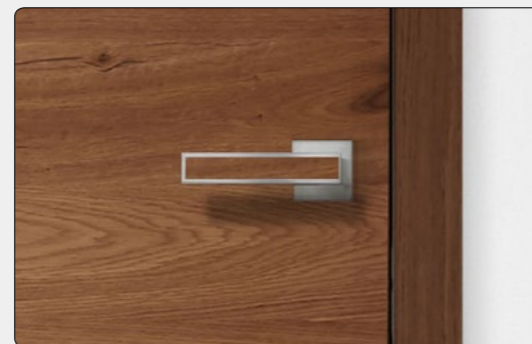

Magnet-Schloss:
Beim Magnetschloss ist das Schließblech im geschlossenen Zustand nicht sichtbar. Weiterer Vorteil ist das leisere Schließgeräusch, da kein mechanischer Kontakt zum Schließen erforderlich ist.

Schlüsselrosette



Standardausführung:
Türblatt mit Schlüsselrosette



Optional:
Türblatt ohne Schlüsselrosette

FEINSCHLIFF Vivo

Feinste Holzstrukturen – ebenso elegant wie zeitlos – verleihen den Oberflächen ihren einzigartigen Charakter. Die drei Oberflächen „Vivo“, „Cino“ und „Mocca“ ergänzen das FEINSCHLIFF Programm.



Modell Glatt | stumpf | FEINSCHLIFF Vivo quer | 2-flügelig | Zarge eckig, 60 mm

FEINSCHLIFF Cino / Mocca

Harmonisch und ausgewogen. Der Farbton ›Cino‹ ist eine perfekte Ergänzung der FEINSCHLIFF Kollektion. Der kräftige, dunkle Farbton mit der feinen Maserung setzt einen charaktvollen Akzent.



Modell Glatt | stumpf | FEINSCHLIFF Cino quer | Zarge eckig, 60 mm

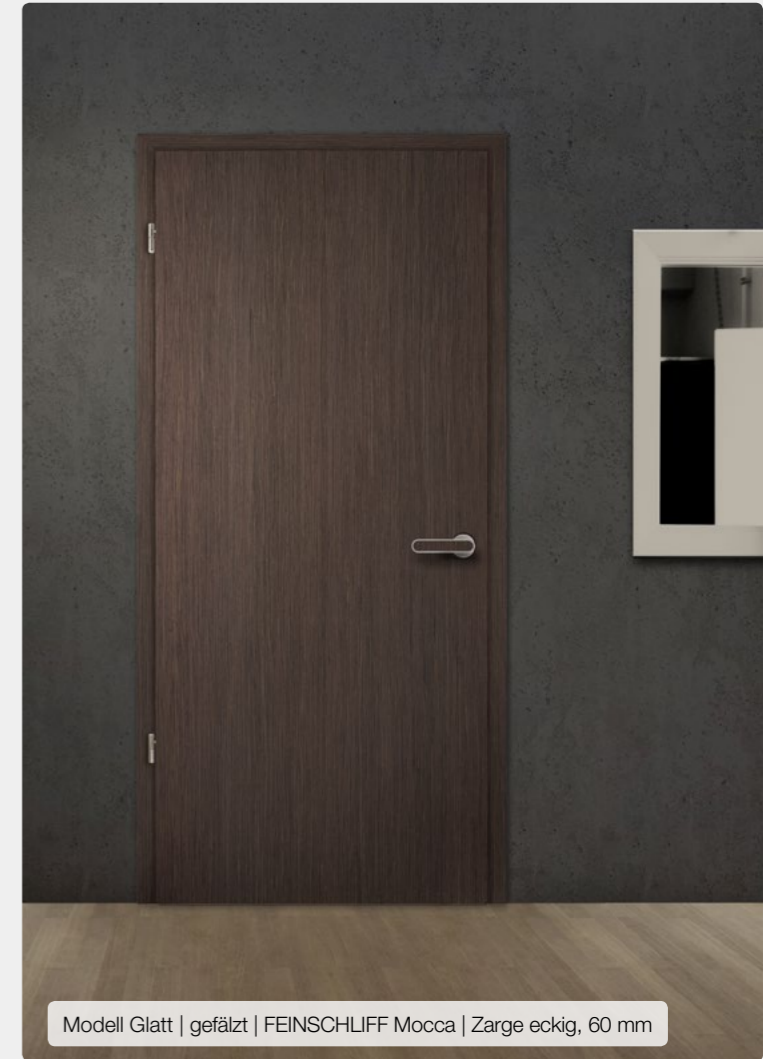

Modell Glatt | gefälzt | FEINSCHLIFF Mocca | Zarge eckig, 60 mm

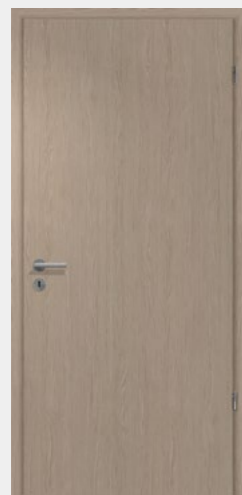

FEINSCHLIFF Vivo | gefälzt
Zarge eckig

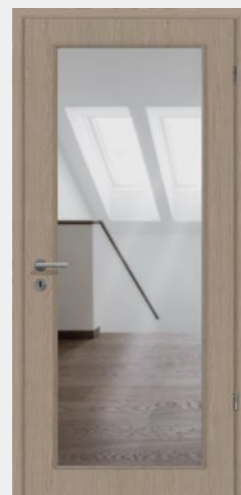

FEINSCHLIFF Vivo | gefälzt
LA 110 - Glas Float hell
Zarge eckig

Faszination | FEINSCHLIFF

Feinste Holzstrukturen – ebenso elegant wie zeitlos – verleihen den Oberflächen ihren einzigartigen Charakter. Die Kollektion bestehend aus 5 sorgfältig ausgesuchten Oberflächen – in aufrecht oder quer erhältlich – lassen keine Wünsche offen.

FEINSCHLIFF Kollektion

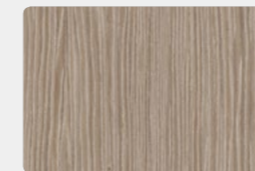

FEINSCHLIFF Vivo

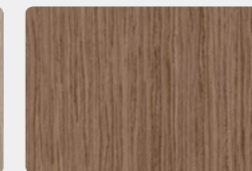

FEINSCHLIFF Cino

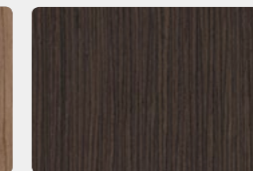

FEINSCHLIFF Mocca



FEINSCHLIFF Bianco*

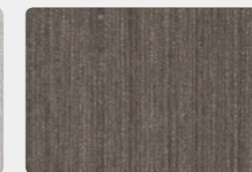

FEINSCHLIFF Grigio*

* Die Oberflächen „Bianco“ und „Grigio“ finden Sie in unserem Gesamtprogramm 21/22.

Drücker Arondi ›Plug In‹

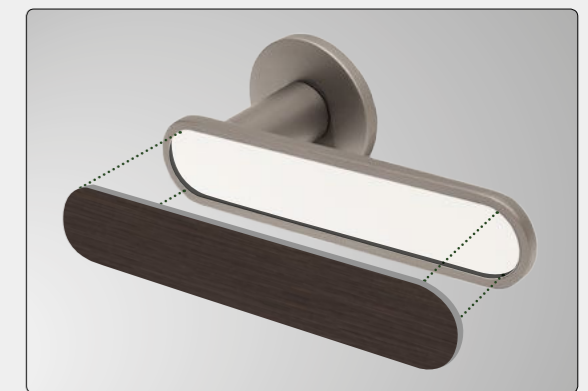

Drücker Arondi ›Plug In‹ Edelstahl Optik mit Inlay FEINSCHLIFF Mocca quer

ECHT Klassiker – Kollektion

Holzarten wie Nussbaum oder Kirschbaum zählen neben der Eiche zu den zeitlosen Klassikern und sind seit vielen Jahren bei hochwertigen Inneneinrichtungen vertreten. Türen mit diesen Echtholzoberflächen strahlen eine unverwechselbare Eleganz aus.



Modell Glatt | Amerik. Nussbaum | Schiebesystem Tvin 2.0, Edelstahl matt



Modell Glatt | stumpf | Amerik. Kirschbaum 07 | Zarge eckig, 60 mm

ECHT Basic | Kollektion

Mit über 70 verschiedenen Furnieren ist HGM der Spezialist bei der Verarbeitung von Echtholz. Das garantiert qualitativ hochwertige und langanhaltend schöne Türen. Holz ist ein natürlich gewachsener Rohstoff mit unterschiedlichen, charakteristischen Eigenschaften. So ist jede Tür ein Unikat.



Modell Glatt | gefälzt | Ahorn (Hard Maple) | Zarge eckig, 60 mm



Modell Glatt | gefälzt | LA 3 - Glas Float hell | Buche ged. | Zarge eckig, 60 mm

Schiebesystem - TVIN 2.0

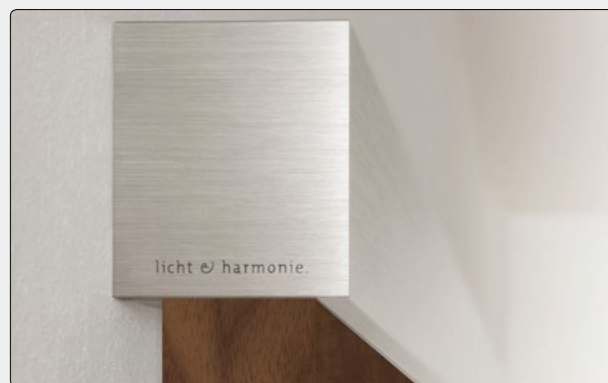

Mit dem Schiebetürsystem TVIN 2.0 haben Sie die platzsparende Lösung, wenn es darauf ankommt. Die Schiene wird auf der Wand montiert und passt sich dank der dezenten und edlen Edelstahl-Optik jedem Umfeld an.

Drücker Arondi ›Plug In‹

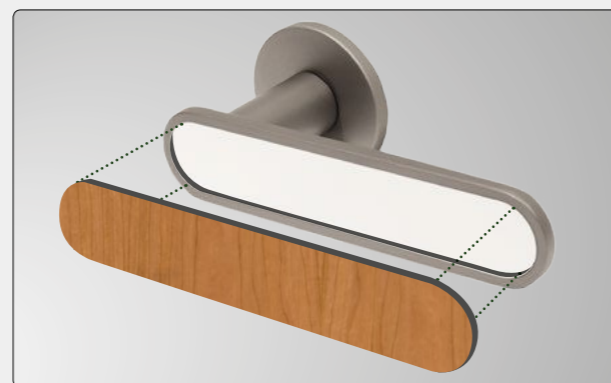

Drücker Arondi ›Plug In‹ Edelstahl Optik mit Inlay Amerik. Kirschbaum 07

Weitere Holzarten der ›Basic‹ Kollektion

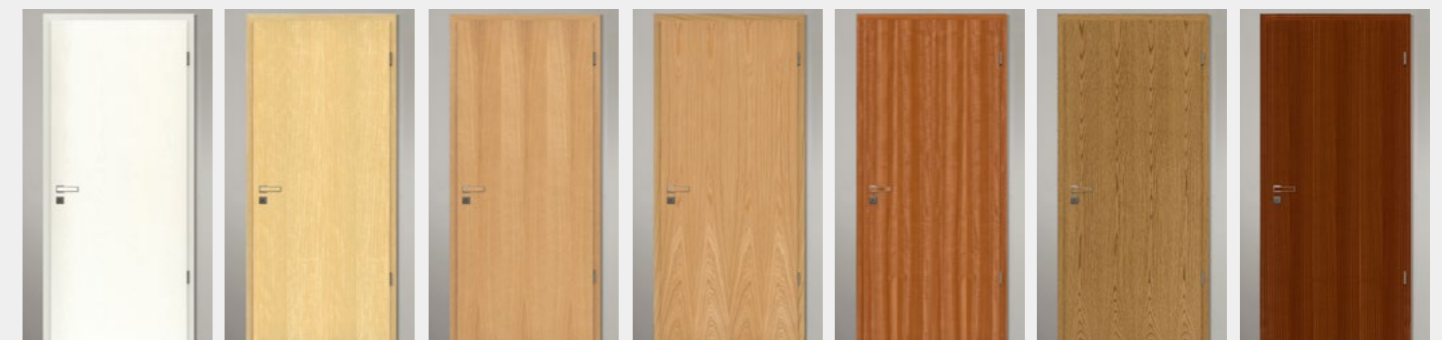

Esche weiß deckend Limba Eiche hell Eiche Macore Eiche rustikal Mahagoni

Die hier gezeigten Echtholz-Oberflächen sind im HGM Schnell-Lieferprogramm **DRIVE IN** enthalten. Das komplette HGM ECHTHOLZ Programm umfasst mehr als 70 Holzarten und ist im Katalog 100% ECHT zu finden.

Wohnungseingangstüren

Eine schöne Eingangstür ist die Visitenkarte eines Hauses. Aber sie muss vor allem wirksamen Schutz gegen Einflüsse von außen bieten. Neben Lärm-, Klima- und Feuerschutz ist auch die Einbruchhemmung hier ein wichtiges Thema. Türen von HGM und ASTRA lassen sich ganz individuell auf die entsprechenden Anforderungen anpassen. **Lassen Sie sich beraten!**

Aufbau und Funktion – RC2-SK1-Türelement Klimaklasse III

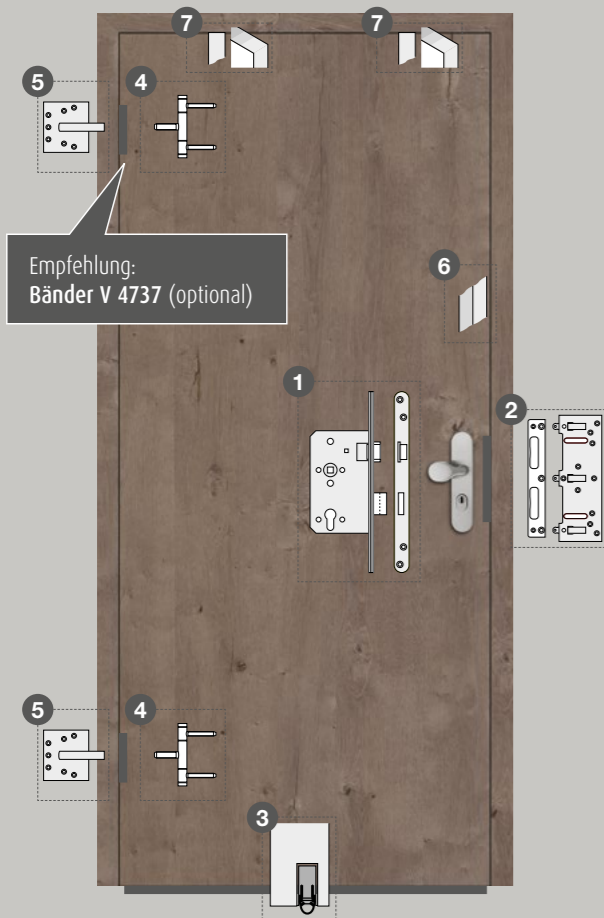

Empfehlung:
Bänder V 4737 (optional)



RC2 = Standardsicherheit
mit mittlerer Einbruchhemmung



- 1 PZ-Schloss, Dornmaß 65 mm, Klasse 5, mit verlängertem und verstärktem Stulp
- 2 Massiv-Schließblech
- 3 absenkbare Bodendichtung
- 4 Bänder V 4726 WF (Holzzarge) oder V 8026 WF (Stahlzarge)
- 5 Bandaufnahme V 4600/9
- 6 Hartholzrahmen
- 7 Klimaklasse III mit Stahlrohrverstärkung oder Aluminiumverbundabspernung

Einbruchhemmende Türen RC2 – Mehr Sicherheit für Ihr Zuhause

Eine RC2 Tür weist gegenüber der RC1 Tür nochmals verstärkte Komponenten, besonders im Bandbereich, auf. Dadurch wird eine noch höhere Sicherheit erzielt, die das unerwünschte Eindringen in den Wohnbereich noch stärker erschwert. Mit weiteren optionalen Sicherheitsausstattungen lässt sich mit der RC2 Tür eine gute Einbruchhemmung erzielen.

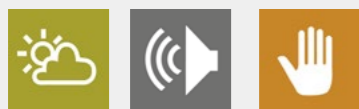

Alles weitere zu den Themen Wohnungseingangstüren, Schallschutz, Einbruchhemmung und weiteren Funktionen finden Sie in der Broschüre **Wohnungseingangstüren**.



Gefälzt

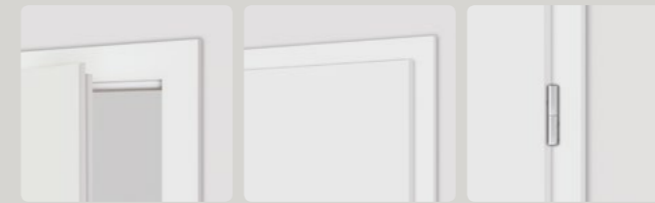

Stumpf



Türaufschlag | gefälzt



gerade Kante

Rundkante

smart²kante
Smartkante

HGM Kantenausführungen | stumpf

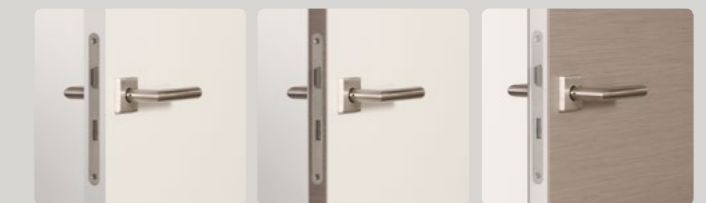

Standard: Türblatt u. Kante mit lackierter Oberfläche

Sandwichkante Holz: Türblatt mit lackierter Oberfläche

Sandwichkante Lack: Türblatt mit Echtholz-Oberfläche

Bänder | gefälzt

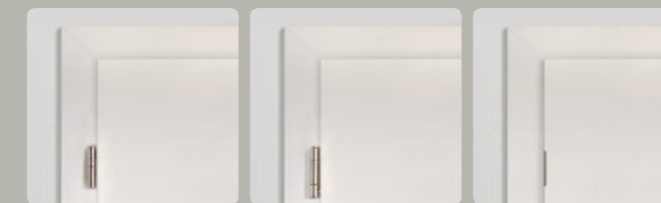

Standard Band

3-teiliges Band

Verdecktes Band

Bänder | stumpf



Verdecktes Band

Sichtbares Band



Blendrahmen | Vielseitig einsetzbar

Blendrahmen „auf der Wand“ kommen immer dann zum Einsatz, wenn zum Beispiel eine vorhandene, schmale Maueröffnung mit einer Tür versehen werden soll. Der Blendrahmen wird dann auf die Wand aufgesetzt und verringert das Durchgangsmaß kaum.

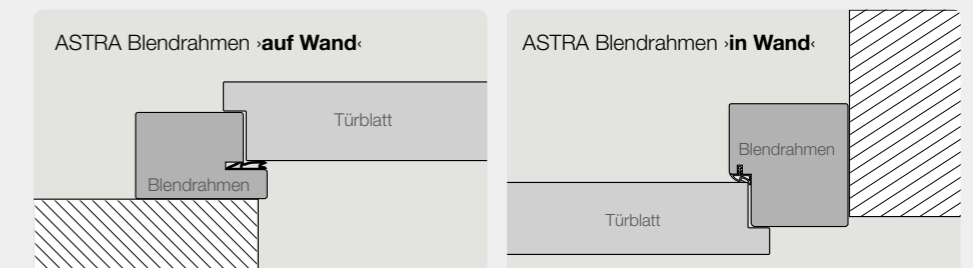
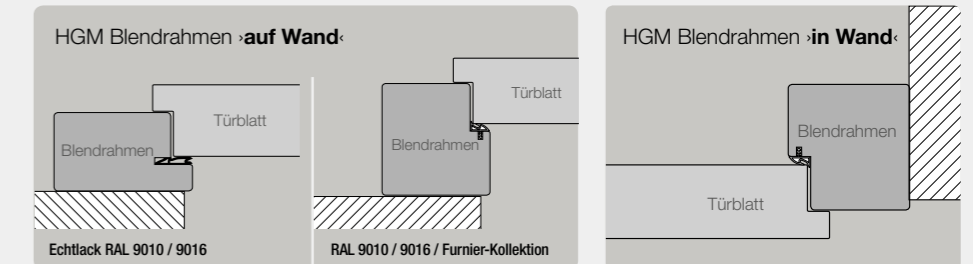

Design-Drückerkollektion

Quadro ›Plug In‹



- ›Edelstahl Optik‹
- ›Titan‹
- ›Black‹

Arondi ›Plug In‹



- ›Edelstahl Optik‹
- ›Titan‹
- ›Black‹

Arondi ›Pure‹



- ›Edelstahl Optik‹
- ›Titan‹
- ›Black‹

Ellisse



- ›Edelstahl Optik‹
- ›Black‹

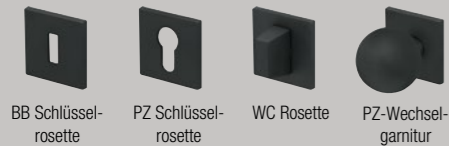
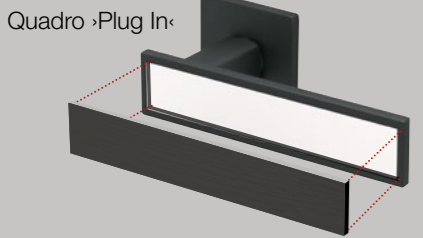
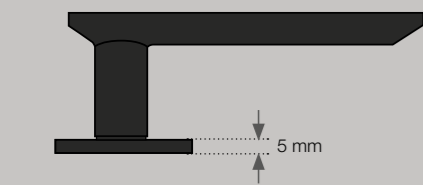

BB Schlüssel-rosette PZ Schlüssel-rosette WC Rosette PZ-Wechsel-garnitur

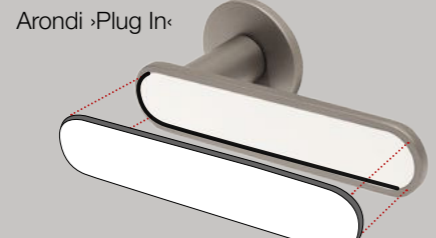
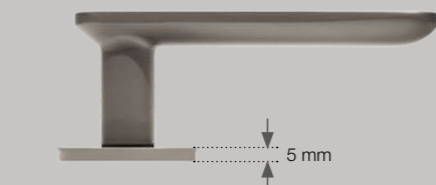

BB Schlüssel-rosette PZ Schlüssel-rosette WC Rosette PZ-Wechsel-garnitur

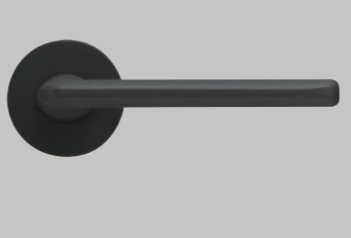
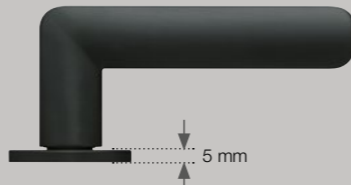

BB Schlüssel-rosette PZ Schlüssel-rosette WC Rosette PZ-Wechsel-garnitur

Edelstahl-Drückerkollektion

GT-1003



GT-1016

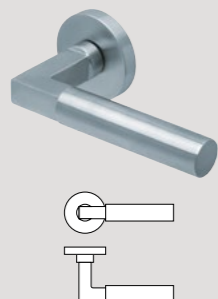

GT-1027

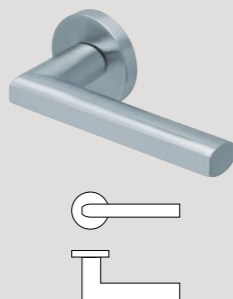

GT-1104



GT-1106

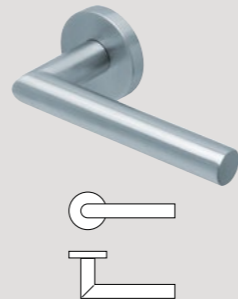

Lichtausschnitt-Typen

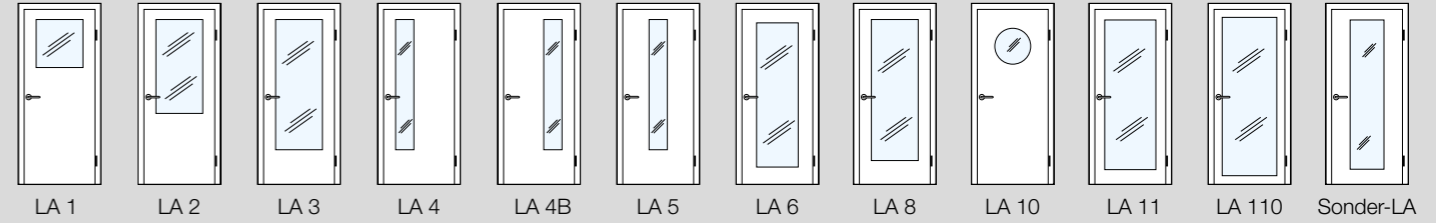

Sprossenrahmen-Typen

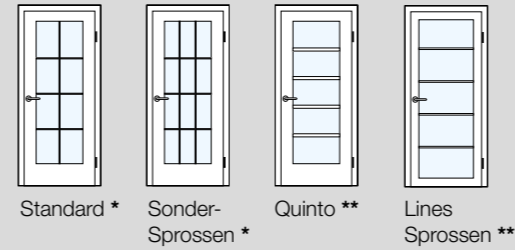

Feste Sprossen

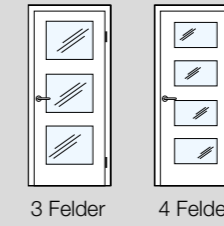

LA-Querschnitt



Türblatt mit Lichtausschnitt, Glasleiste Typ L

* Für ASTRA CPL Türen: nur in CPL Weißlack 9016 und 9010 lieferbar ** nur für HGM lieferbar *** nur für HGM - LA 110 in Echtlack und Eiche naturmatt Kollektion

Lichtausschnitt-Verglasungen

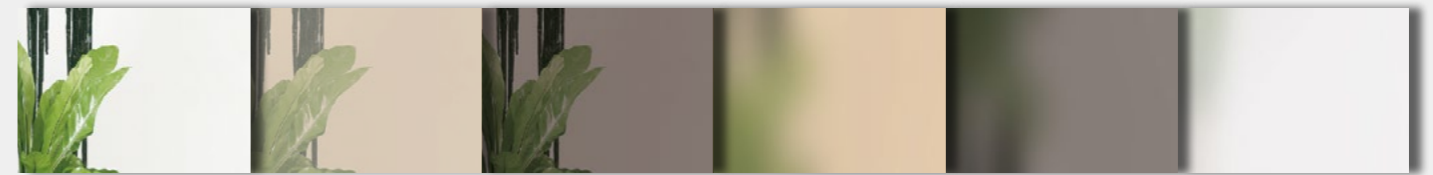

Float hell Float bronze Float grau Float bronze, einseitig satiniert Float grau, einseitig satiniert Satinato weiß



Chinchilla weiß Barock weiß Gotik weiß Mastercarre weiß Milano weiß Modena weiß

Schlüsselrosette | gefälzt oder stumpf



Standardausführung: Türblatt mit Schlüsselrosette



Optional: Türblatt ohne Schlüsselrosette

Magnetschloss | stumpf

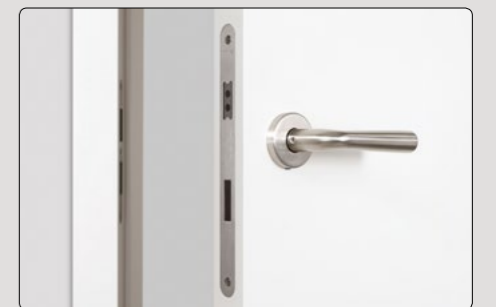

Das Schließblech ist bei geschlossener Tür nicht sichtbar, da das Schloss magnetisch verriegelt wird, ohne mechanischen Kontakt zum Schließblech.

Entdecken Sie unsere umfangreichen Produktwelten
in den ASTRA und HGM Hauptkatalogen.



sind Produktmarken der
GRAUHOFF
TÜRENGRUPPE

GRAUHOFF Türengruppe GmbH
Standort Mastholte

Brandstraße 71-79
33397 Rietberg

fon +49 (0) 2944 . 803-0
fax +49 (0) 2944 . 803-29
info@grauthoff.com

GRAUHOFF Türengruppe GmbH
Standort Güsten

Astra Straße 1-8
39439 Güsten

fon +49 (0) 39262 . 84-0
fax +49 (0) 39262 . 219
info@grauthoff.com

www.grauthoff.com

Unsere Modelle sind mit 860 mm Normbreite | 2110 mm Normhöhe abgebildet.
Bitte beachten Sie mögliche optische Veränderungen bei anderen gewünschten Türmaßen.
Farb- und Strukturabweichungen sind durch die drucktechnische Wiedergabe möglich.
Bilder: GRAUHOFF Türengruppe GmbH, AdobeStock.com, pixels.com
Irrtümer und technische Änderungen vorbehalten. Die smartKante ist ein innovatives Lizenzprodukt.

© 2021 GRAUHOFF Türengruppe GmbH | Stand 02/2021 | 1